



**Universidad de Oriente**

**Núcleo- Sucre**

**Departamento de Sociología**

**Escuela de Ciencias Sociales**

**El Pescador Artesanal y el Proyecto de Desarrollo Endógeno  
para la Repotenciación de la Flota Pesquera Artesanal  
Cumaná, Municipio Sucre. Periodo 2007-2008.**

Asesora:

Autoras: Bra. García, Ysandra

Profa: Mago, Evelin. (M.Sc.)

Bra. López, Alejandra

Trabajo de Grado presentado como requisito parcial para optar al título de licenciada  
en Sociología.

Abril 2009

**EL PESCADOR ARTESANAL Y EL PROYECTO DE DESARROLLO  
ENDÓGENO PARA LA REPOTENCIACIÓN DE LA FLOTA PESQUERA  
ARTESANAL CUMANÁ, MUNICIPIO SUCRE. PERIODO 2007-2008.**

APROBADO POR:

---

Socióloga Evelin Mago

(Asesor Académico)

---

Guillermina Ramírez

(Jurado)

---

Dianora Martínez

(Jurado)

Este trabajo fue evaluado con la categoría de: \_\_\_\_\_

\_\_\_\_\_

## ÍNDICE GENERAL

|  |    |
|--|----|
| AGRADECIMIENTO .....                                       | i  |
| LISTA DE TABLAS .....                                      | ii |
| LISTA DE FIGURAS.....                                      | iv |
| RESUMEN.....   | vi |
| INTRODUCCIÓN .....   | 1  |
| CAPITULO I.....  | 4  |
| NATURALEZA DEL PROBLEMA .....                              | 4  |
| 1.1 Planteamiento del Problema.....                        | 4  |
| 1.2 Objetivos .....  | 12 |
| 1.2.1 Objetivo General.....                                | 12 |
| 1.2.2 Objetivos Específicos .....                          | 12 |
| 1.2 Justificación .....                                    | 13 |
| 1.4. Marco Metodológico .....                              | 14 |
| 1.4.1 Nivel de la Investigación .....                      | 14 |
| 1.4.2 Diseño de la Investigación.....                      | 14 |
| 1.4.3 Población y Muestra .....                            | 15 |
| 1.4.4 Técnicas e Instrumentos de Recolección de Datos..... | 16 |
| 1.4.5 Fuentes de la investigación.....                     | 16 |
| 1.4.6 Técnicas de Procesamiento y Análisis de Datos.....   | 17 |
| CAPITULO II .....  | 18 |
| MARCO TEÓRICO.....   | 18 |
| 2.1 Antecedentes de la Investigación .....                 | 18 |
| 2.2 Bases Teóricas.....                                    | 22 |
| 2.2.1 La actividad pesquera en Venezuela.....              | 24 |

|   |    |
|---|----|
| 2.2.2 La condición socioeconómica del pescador artesanal venezolano .....   | 28 |
| 2.2.3 La pesca artesanal en el estado Sucre .....   | 29 |
| 2.2.4 El Proyecto de Desarrollo Endógeno para la Repotenciación de la Flota<br>Pesquera Artesanal (PDERFPA) del Municipio Sucre, estado Sucre ..... | 32 |
| 2.2.5 Operacionalización de las Variables.....  | 34 |
| CAPITULO III.....   | 37 |
| PRESENTACIÓN Y ANALISIS DE LOS RESULTADOS.....  | 37 |
| CONCLUSIÓN.....   | 77 |
| RECOMENDACIÓN.....  | 79 |
| BIBLIOGRAFÍA .....  | 80 |
| ANEXOS .....  | 83 |

## **AGRADECIMIENTO**

A,

Nuestras familias: García Bello y López Blanco por el apoyo que nos brindaron desde el comienzo hasta el final de nuestra tesis, fomentando en nosotras el deseo de saber y conocer. Muy especial para nuestras madres Aurora Bello y Rosa Blanco.

Mi padre Freddy García que en el lugar donde esté ha deseado el logro de una meta tan especial como esta.

Gracias a: Adriana López, Alejandra Rojas, Rommel Rojas, Samanta Paredes, Fidel Ernesto y Juan Ernesto, que hicieron posible que este trabajo se realizara.

Nuestra asesora Profa. Evelin Mago por brindarnos su apoyo incondicional.

Nuestras amigas y amigos, que siempre están, estuvieron y seguirán estando, brindándonos cariño y soporte.

Nosotras por tolerarnos en los momentos difíciles que vivimos en la elaboración de nuestro trabajo de grado, gracias a la amistad, confianza, cariño, respeto y admiración que ambas nos tenemos.

Todas aquellas personas que de una u otra forma, colaboraron o participaron en la realización de esta investigación, hacemos extensivo nuestros más sinceros agradecimientos.

## LISTA DE TABLAS

|   |    |
|---|----|
| TABLA 1. FRECUENCIAS ABSOLUTAS (FA) Y RELATIVAS (FR) DE LA TENENCIA DE LAS VIVIENDAS DE LOS PESCADORES ARTESANALES. MUNICIPIO SUCRE, ESTADO SUCRE 2007-2008.....            | 38 |
| TABLA 2. FRECUENCIAS ABSOLUTAS (FA) Y RELATIVAS (FR) DEL TIPO DE VIVIENDA DE LOS PESCADORES ARTESANALES. MUNICIPIO SUCRE, ESTADO SUCRE 2007-2008.....                       | 39 |
| TABLA 3. FRECUENCIAS ABSOLUTAS (FA) Y RELATIVAS (FR) DE LOS AMBIENTES DE LA VIVIENDA DE LOS PESCADORES ARTESANALES. MUNICIPIO SUCRE, ESTADO SUCRE 2007-2008.....            | 40 |
| TABLA 4. FRECUENCIAS ABSOLUTAS (FA) Y RELATIVAS (FR) DE LAS RESPUESTAS DADAS POR LOS PESCADORES ARTESANALES SOBRE EL NUMERO DE HABITACIONES DE LA VIVIENDA. ....            | 42 |
| TABLA 5. FRECUENCIAS ABSOLUTAS (FA) Y RELATIVAS (FR) DEL NUMERO DE HABITANTES DE LA VIVIENDA DEL PESCADOR ARTESANAL. MUNICIPIO SUCRE, ESTADO SUCRE 2007-2008.....           | 43 |
| TABLA 6. FRECUENCIAS ABSOLUTAS (FA) Y RELATIVAS (FR) DE LOS SERVICIOS QUE POSEEN LAS VIVIENDAS DE LOS PESCADORES ARTESANALES. MUNICIPIO SUCRE, ESTADO SUCRE 2007-2008. .... | 45 |
| TABLA 7. FRECUENCIAS ABSOLUTAS (FA) Y RELATIVAS (FR) SOBRE EL GRADO DE INSTRUCCIÓN DE LOS PESCADORES ARTESANALES. MUNICIPIO SUCRE, ESTADO SUCRE 2007-2008.....              | 47 |
| TABLA 8. FRECUENCIAS ABSOLUTAS (FA) Y RELATIVAS (FR) SOBRE LA FORMA DE PAGO DEL PESCADOR ARTESANAL. MUNICIPIO SUCRE, ESTADO SUCRE 2007-2008.....                            | 49 |
| TABLA 9. FRECUENCIAS ABSOLUTAS (FA) Y RELATIVAS (FR) SOBRE EL NIVEL DE INGRESO PROMEDIO MENSUAL DEL PESCADOR ARTESANAL. MUNICIPIO SUCRE, ESTADO SUCRE 2007-2008.....        | 51 |

|   |    |
|---|----|
| TABLA 10. FRECUENCIAS ABSOLUTAS (FA) Y RELATIVAS (FR) DE LA TENENCIA DE LA EMBARCACIÓN DEL PESCADOR ARTESANAL. MUNICIPIO SUCRE, ESTADO SUCRE 2007-2008.....                       | 53 |
| TABLA 11. FRECUENCIAS ABSOLUTAS (FA) Y RELATIVAS (FR) SOBRE EL TIPO DE EMBARCACIÓN DEL PESCADOR ARTESANAL DEL MUNICIPIO SUCRE, ESTADO SUCRE 2007-2008.....                        | 54 |
| TABLA 12. FRECUENCIAS ABSOLUTAS (FA) Y RELATIVAS (FR) DE LA FORMA DE CAPTURA DEL PESCADOR ARTESANAL. MUNICIPIO SUCRE, ESTADO SUCRE 2007-2008.....                                 | 56 |
| TABLA 13. FRECUENCIAS ABSOLUTAS (FA) Y RELATIVAS (FR) DE LAS ESPECIES RECOGIDAS POR LOS PESCADORES ARTESANALES. MUNICIPIO SUCRE, ESTADO SUCRE 2007-2008.....                      | 58 |
| TABLA 15. FRECUENCIAS ABSOLUTAS (FA) Y RELATIVAS (FR) DE LA PRODUCCIÓN MENSUAL CON QUE TRABAJAN LOS PESCADORES ARTESANALES. MUNICIPIO SUCRE, ESTADO SUCRE 2007-2008. ....         | 61 |
| TABLA 17. FRECUENCIAS ABSOLUTAS (FA) Y RELATIVAS (FR) DEL ESTABLECIMIENTO DE LOS PRECIOS DEL PRODUCTO DE LOS PESCADORES ARTESANALES. MUNICIPIO SUCRE, ESTADO SUCRE 2007-2008..... | 64 |
| TABLA 18. FRECUENCIAS ABSOLUTAS (FA) Y RELATIVAS (FR) SOBRE AYUDAS GUBERNAMENTALES AL PESCADOR ARTESANAL DEL MUNICIPIO SUCRE, ESTADO SUCRE 2007-2008.....                         | 66 |
| TABLA 19. FRECUENCIAS ABSOLUTAS (FA) Y RELATIVAS (FR) SOBRE EL TIPO DE ASISTENCIA GUBERNAMENTAL QUE RECIBE EL PESCADOR ARTESANAL. MUNICIPIO SUCRE, ESTADO SUCRE 2007-2008.....    | 67 |
| TABLA 20. FRECUENCIAS ABSOLUTAS (FA) Y RELATIVAS (FR) SOBRE EL TIPO DE TALLERES DE CAPACITACIÓN RECIBIDAS POR EL PESCADOR ARTESANAL. MUNICIPIO SUCRE, ESTADO SUCRE 2007-2008..... | 68 |
| TABLA 21. RESUMEN DE INDICADORES (VARIABLES) PESCADORES ARTESANALES SEGÚN ZONA DE PROCEDENCIA. MUNICIPIO SUCRE, ESTADO SUCRE 2007-2008.....                                       | 74 |

## LISTA DE FIGURAS

|  |    |
|--|----|
| Figura 1: Pescador independiente (Fuente: Novoa, 2000).....  | 26 |
| Figura 2: Dueño de los medios de producción (Fuente: Novoa, 2000). .....   | 27 |
| Figura 3: El intermediario (Fuente Novoa, 2000).....   | 28 |
| Figura 4. Mapa político del estado Sucre. [Página web en línea] Disponible en:<br><a href="http://www.a-venezuela.com/.../imag/1estados/sucre.jpg">www.a-venezuela.com/.../imag/1estados/sucre.jpg</a> . ..... | 30 |
| Figura 5: Tenencia de las viviendas de los pescadores artesanales. Municipio sucre,<br>Estado Sucre.....   | 38 |
| Figura 6: Tipo de vivienda de los pescadores artesanales. Municipio Sucre, Estado<br>Sucre.....  | 39 |
| Figura 7: Ambientes de la vivienda de los pescadores artesanales. Municipio Sucre,<br>Estado Sucre.....  | 41 |
| Figura 8: Número de habitaciones de la vivienda. Municipio Sucre, Estado Sucre. ..   | 42 |
| Figura 9: Número de habitantes de la vivienda del pescador. Municipio Sucre, Estado<br>Sucre.....  | 44 |
| Figura 10: Servicios que poseen las viviendas de los pescadores. Municipio Sucre,<br>Estado Sucre.....   | 45 |
| Figura 11: Grado de instrucción de los pescadores. Municipio Sucre, Estado Sucre.  | 48 |
| Figura 12: Forma de pago de los pescadores. Municipio Sucre, Estado Sucre. ....  | 50 |
| Figura 13: Nivel de ingreso de los pescadores. Municipio Sucre, Estado Sucre.....  | 51 |
| Figura 14: Tendencia de la embarcación de los pescadores. Municipio Sucre, Estado<br>Sucre.....  | 54 |
| Figura 15: Tipo de embarcación de los pescadores. Municipio Sucre, Estado Sucre.   | 55 |
| Figura 16: Forma de captura de los pescadores. Municipio Sucre, Estado Sucre. ....   | 57 |
| Figura 17: Especies recogidas por los pescadores. Municipio Sucre, Estado Sucre...   | 58 |



|   |    |
|---|----|
| Figura 18: Tipo de entidad que tiene comprometido el producto de los pescadores. Municipio Sucre, Estado Sucre..... | 60 |
| Figura 19: Producción mensual con los que trabajan los pescadores. Municipio Sucre, Estado Sucre.....               | 62 |
| Figura 20: Producción mensual con los que trabajan los pescadores. Municipio Sucre, Estado Sucre.....               | 63 |
| Figura 21: Establecimiento de los precios del producto de los pescadores. Municipio Sucre, Estado Sucre.....        | 65 |
| Figura 22. Ayudas gubernamentales a los pescadores. Municipio Sucre, Estado Sucre. ....                             | 66 |
| Figura 23. Asistencias gubernamentales a los pescadores. Municipio Sucre, Estado Sucre.....                         | 68 |
| Figura 24. Talleres de capacitación recibidas por el pescador. Municipio Sucre, Estado Sucre.....                   | 70 |

## **RESUMEN**

La pesca es una actividad a nivel mundial, la cual se encuentra dividida en: industrial y artesanal. En Venezuela la pesquería mantiene escasos sus procesos de explotación, presentando una situación comercial inestable. En el caso de Cumaná no se conocen estudios actualizados sobre dicho escenario, por lo que se permitió indagar las condiciones socioeconómicas de los pescadores artesanales y los beneficios del Proyecto de Desarrollo Endógeno para la Repotenciación de la Flota Pesquera Artesanal. La metodología que se utilizó fue cuantitativa, nivel descriptivo, con un diseño investigativo de campo, la muestra se escogió de forma intencional con un total de 70 pescadores y una encuesta que se realizó a través de un cuestionario como instrumento para la recolección de datos. Entre los resultados se encuentra que más de un 60% vive en casas y no cuenta con espacio suficiente, produciéndose un hacinamiento, su grado de instrucción es incompleto, su ingreso no alcanza para cubrir sus necesidades básicas y solo un 13% recibe talleres de capacitación. Entre las conclusiones de esta investigación se encontró que los pescadores artesanales mantienen una situación crítica que se ve reflejada en su calidad de vida a pesar de contar con la ayuda del PDERFPA.

Palabras claves: Pescador Artesanal, Economía y Desarrollo Endógeno.

## INTRODUCCIÓN

Una gran mayoría de venezolanos desconocen el valor de la actividad pesquera artesanal en el país. Sin embargo, representa un rubro de gran importancia, tanto por su volumen como por la cantidad de empleo que genera, así como el papel que juega en la seguridad alimentaria del país y en la producción de proteínas de origen animal accesible a las clases más necesitadas.

La pesca artesanal esta conformada por un grupo de pescadores quienes trabajan por su cuenta y riesgo, atendiendo los mercados locales, implica un gran número de personas, hombres y mujeres que capturan una gran variedad de especies; sus actividades las desempeñan los pescadores en zonas cercanas a la costa, a poca profundidad y utilizan embarcaciones pequeñas o de mediano tamaño; por cada bote trabajan un promedio de seis pescadores que practican distintos grupos de arte.

El estado Sucre, posee la flota pesquera más importante de Venezuela, casi la totalidad de la industria procesadora de productos del mar, siendo un importante productor de atún, sardinas, pargo, mero, langostinos, camarones, pulpo y otras especies. Tal como afirma Avilez, Ángel (marzo 2006):

La pesca es la actividad más importante del estado Sucre. La flota pesquera de Sucre aporta un volumen anual de 200.000 toneladas métricas de pescado y la flota artesanal provee el 58% de la sardina capturada, convirtiendo al estado Sucre en el primer productor nacional con un promedio de 43 000 toneladas métricas por año. También el estado Sucre es el primer productor nacional de mejillones y pepitonas. En este estado están instaladas las principales enlatadoras del país, que exportan productos de alta calidad a los más exigentes mercados internacionales. (Pág. 34).

La actividad pesquera artesanal es realmente significativa en el municipio Sucre, según cifras de (INSOPESCA) la producción en sardinas es la mayor del país con 4.000 toneladas al año, esto lo refleja solo el 30% de los pescadores que reportan sus capturas, la mayoría se limita para evitar los tramites de riesgo y permisología dedicándose a la captura y venta informal cerca de sus comunidades.

El Instituto Socialista de la Pesca y Acuicultura (INSOPESCA), organismo rector de esta actividad en el país registro una producción de la pesca artesanal en el sector el Dique en el año 2003 de 128 502Kg entre todas las especies, siendo esto equivalente a 193 150BsF.

Cabe señalar, que no se manejan cifras actuales en INSOPESCA sobre los pescadores artesanales y mucho menos se conoce el tipo de ingreso, el nivel educativo, la propiedad de las embarcaciones, entre otros; por esto, se realizó un estudio del sector pesquero en el estado Sucre, donde se trato la parte socioeconómica de este grupo y también se conoció cómo las instituciones municipales, caso de la Alcaldía del Municipio Sucre, maneja la instrumentación de programas pesqueros. Actualmente, en ésta se encuentra la creación de un programa pesquero que lleva el nombre de Proyecto de Desarrollo Endógeno para la Reponenciación de la Flota Pesquera Artesanal.

Tal como lo señalaremos más adelante, existe un gran número de pescadores que surten las zonas estudiadas tales como: el Mercado Municipal, la zona de “La Boca” y la Lonja Pesquera, las cuales se investigaron para conocer y enfocarnos en sus necesidades, formas de vida, sistemas de comercialización del producto, vivienda, nivel de instrucción, entre otros, facilitando de esta manera información necesaria a los entes gubernamentales que se encargan de beneficiar a los pescadores artesanales,

mediante un diagnóstico socio-económico que de respuesta a los aspectos anteriormente mencionados.

Tomando en cuenta todos estos aspectos explicados anteriormente que se encuentran relacionados con la actividad pesquera artesanal, el trabajo quedó estructurado de la siguiente forma:

El capítulo I contiene planteamiento del problema, los objetivos, la justificación y marco metodológico.

La población y muestra estuvo representada por los pescadores artesanales que surten el Mercado Municipal, la zona de “La Boca” y la Lonja Pesquera beneficiarios o no por el Proyecto de Desarrollo Endógeno para la Reponenciación de la Flota Pesquera Artesanal de la ciudad de Cumaná, estado Sucre, Municipio Sucre cuyo número alcanza aproximadamente 70 en total.

Luego en el capítulo II se desarrolló el marco teórico en donde se ven reflejados los antecedentes de la investigación, las bases teóricas y las variables.

El capítulo III consta de la presentación y análisis de los resultados. Y en el último capítulo se verán reflejadas las conclusiones y recomendaciones.

# CAPITULO I

## NATURALEZA DEL PROBLEMA

### 1.1 Planteamiento del Problema

La pesca es una actividad con una moderada, pero creciente importancia socio-económica a nivel mundial. El comercio de alimentos marinos es estimado en 100 billones de dólares anuales y sus principales mercados son Japón, los Estados Unidos de América y la Unión Europea. Estos tres mercados dependen de las importaciones para satisfacer entre el 40% y el 60% de su consumo.

Según Pastrana (2008), el primer lugar de la industria pesquera mundial lo ocupa: Japón, seguido de Chile, Perú y China, en orden decreciente del peso total de los productos pescados. Los Estados Unidos, ocupan el quinto lugar y producen anualmente más de 5 millones de toneladas de peces y otros animales marinos y fluviales.

En Japón la pesca es uno de los sectores económicos más importantes; dispone de buenos caladeros en el mar de China y en el mar de Japón, pero no se limita a ellos. Posee una de las flotas más grandes del mundo, que aporta el 60% de las proteínas animales de la dieta japonesa.

En los países latinoamericanos la pesca también tiene gran importancia, como por ejemplo: Chile, Perú, Ecuador, Panamá y Venezuela.

Como actividad comercial a nivel mundial, la pesca se divide en dos grandes sectores: el industrial y el artesanal. La pesca artesanal es aquella que se caracteriza por realizarse en zonas próximas a la costa o en aguas interiores y sus actividades pueden ser realizadas durante todo el año. Ésta suministra pescado y otros productos

a los mercados locales y nacionales, como también a internacionales. En sentido amplio, la pesca artesanal tiene la característica de utilizar más mano de obra para la captura y para el procesamiento, el transporte, la distribución y la comercialización por kilos de producto, que la pesca industrial. Es decir, involucra a un elevado número de personas y actividades.

Chile es el país latinoamericano más privilegiado desde el punto de vista pesquero y acuicultor, frente a sus costas se encuentran ecosistemas de gran productividad, lo que evidentemente le otorga ventajas como productor de recursos pesqueros y de acuicultura, altamente valorados y demandados en los mercados mundiales. (FAO, 2005).

En Perú, la pesca es una actividad tradicional. Actualmente el 98% de la extracción del producto se realiza en el mar peruano y el 2% proviene de aguas continentales, como el lago Titicaca, algunos ríos andinos y ríos y cochas de la amazonía. En este país, la actividad pesquera artesanal es importante porque participa en forma activa en el desarrollo nacional como generadora de divisas, como importante fuente de trabajo y como valioso aporte a la alimentación humana.

En Ecuador, la pesca artesanal es una actividad comercial de importancia; abarca diferentes tipos de peces tropicales, crustáceos, algunos moluscos y es practicada por más del 50% de los pobladores que viven en comunidades costeras, quienes representan el 25% de la población total del país.

Uno de los países latinoamericanos con condiciones ambientales favorables para la pesca artesanal es Panamá, debido a la variedad de especies que actualmente se explotan, tanto en peces (corvina, pargo, bagre, mero y róbalo), como en crustáceos (langostas). El esfuerzo y el trabajo de los pescadores artesanales que se emplea actualmente no llegan a alcanzar a tener un buen fin, debido a que no existen

pescadores profesionales, embarcaciones adecuadas, ni artes de pesca para un uso intensivo y, como es lógico, todo esto se ve agravado por la estrechez del mercado y las dificultades del transporte.

Por su parte, Venezuela es uno de los países latinoamericanos con un alto índice de recursos pesqueros; posee 2 830 km de costa marítima y una plataforma continental de 90 000km<sup>2</sup>. En sus costas la pesca artesanal tiene una larga y arraigada tradición, la cual se denota en las características de las especies capturadas, sus volúmenes y el medio donde se desarrollan, permitiendo una explotación económicamente rentable para pequeñas embarcaciones, de esta manera permanece esta actividad como un sistema de producción fundamental para el país.

En el campo de desarrollo de este tipo de explotación pesquera, la producción venezolana está limitada por dificultades inherentes a la actividad misma, la cual, según Monteverde (2005), mantiene una escasa infraestructura de manipulación; precarios recursos de transporte y conservación del producto; condiciones higiénicas limitadas; inestabilidad en el suministro, manipulación de los precios, escasa concentración de la producción y débil nivel organizativo de los pescadores. Tales condiciones desfavorecen económicamente a quienes se dedican a esa actividad, puesto que tal como lo sostiene la Sociedad Venezolana de Acuicultura, la pesca artesanal no tiene el rango que debería tener, si se toma en cuenta la gran extensión de costas marinas y fluviales que el país posee.

El modo en que se desarrolla actualmente la pesca artesanal en el país coloca al pescador venezolano y a su núcleo familiar ante una situación socioeconómica inestable, por la fluctuante productividad de su labor; lo que lo conduce no sólo a ejercer otras actividades en la búsqueda de mejorar el ingreso económico; sino que en la mayoría de los casos lo obliga a residenciarse en zonas marginales, con una precaria calidad de vida. Si el sector pesquero tuviese un desarrollo próspero, acorde



con lo que establecen las políticas gubernamentales, una de sus actividades más comunes, como lo es la pesca artesanal, tuviese una notable relevancia.

A este respecto, tenemos que según España (s/f), las políticas públicas venezolanas contenidas en su instrumento orientador, que es denominado: Lineamientos del Plan de Desarrollo Económico y Social de la Nación (2001- 2007), expresan los objetivos y las estrategias para lograr el “equilibrio social” que debería alcanzarse mediante la profundización del desarrollo humano, a través de la ampliación de las opciones a la población y de la oferta de mayores oportunidades de educación, salud, empleo, ingresos, organización social y seguridad ciudadana. En ese sentido, la intención es beneficiar a toda la población, incluyendo a los pescadores artesanales, y de esta manera sería posible repotenciar la actividad económica de ese sector productivo.

Aunado al Plan de Desarrollo Económico y Social de la Nación existe la Ley de Pesca y Acuicultura (2003), que reglamenta todo lo concerniente a esas actividades, y posee como objeto regular al sector pesquero y de acuicultura, prestándole servicios sociales para la acumulación de capital humano, físico y social, a individuos, familias y comunidades. En el artículo 1 de la ley anteriormente mencionada se establecen disposiciones que permiten al Estado lo siguiente:

1. Fomentar, promover, desarrollar y regular las actividades de pesca, la acuicultura y actividades conexas, basados en los principios rectores que aseguren la producción, la conservación, el control, la administración, el fomento, la investigación y el aprovechamiento responsable y sostenible de los recursos hidrobiológicos, teniendo en cuenta los aspectos biológicos, tecnológicos, económicos, de seguridad alimentaria, sociales, culturales, ambientales y comerciales pertinentes.

2. Promover el desarrollo integral del sector pesquero y de acuicultura.
3. Asegurar la disponibilidad suficiente y estable de productos y subproductos de la pesca y la acuicultura para atender la demanda del mercado nacional.
4. Proteger los asentamientos y comunidades de pescadores artesanales, así como el mejoramiento de la calidad de vida de los pescadores a pequeña escala.
5. Proteger los caladeros de pesca de los pescaderos artesanales, en las aguas continentales y los próximos a la línea de costa marítima.
6. Establecer los principios y las normas para la aplicación de prácticas responsables que aseguren la gestión y el aprovechamiento eficaz de los recursos acuáticos vivos, respetando el ecosistema, la diversidad biológica y el patrimonio de la nación.
7. Proteger la biodiversidad natural y los procesos ecológicos, asegurando un ambiente acuático sano y seguro.
8. Garantizar los plenos beneficios económicos y sociales a los pescadores artesanales, a los tripulantes de los buques pesqueros y a los demás trabajadores del subsector pesquero.
9. Desarrollar los principios de interdependencia, coordinación, cooperación, corresponsabilidad y subsidiaridad para realizar las funciones relacionadas con la pesca, la acuicultura y las que le fueron conexas. (Pág.3).

Tal como lo señalan los numerales 4, 5 y 8, existe un instrumento legal que protege a los pescadores artesanales y fomenta su desarrollo económico. Sin embargo, a pesar de la existencia de las políticas que incentivan la actividad pesquera, ello no se refleja en una mejora en la calidad de vida del sector artesanal.

Por otra parte, en el estado Sucre se encuentra la flota pesquera más importante de Venezuela, según la Gobernación del estado Sucre (2008), la entidad aporta un volumen anual de 20 0000 toneladas métricas de pescado, satisfaciendo así

el 62% de la demanda doméstica; el 85% de los insumos para conservas y la mayoría de las exportaciones pesqueras nacionales. Esta flota esta constituida por 4 350 embarcaciones aproximadamente, de las cuales 3 904, es decir el 89,7% son pequeñas embarcaciones artesanales, lo que constituye el 43,3% del total nacional. Esto indica que en el estado Sucre, la mayoría de las embarcaciones son utilizadas por pescadores artesanales y a pesar de que tales trabajadores contribuyen sostenidamente con la economía nacional, sus condiciones económicas en general son precarias.

Como políticas de soporte al sector artesanal, en el estado Sucre funcionan varios organismos que ayudan a los pescadores artesanales, como lo son: el Fondo de Desarrollo Agropecuario, Pesquero, Forestal y Afines (FONDAFA); El Instituto Socialista de la Pesca y Acuicultura (INSOPESCA), y el Proyecto de Desarrollo Endógeno para la Repotenciación de la Flota Pesquera Artesanal (PDERFPA) del municipio Sucre, Cumaná; estos organismos les proporcionan beneficios al sector artesanal, pero el último que mencionamos está actualmente manejando políticas de beneficios económicos para esa actividad pesquera.

Es importante mencionar que el desarrollo endógeno busca la implementación de una estrategia autóctona de desarrollo, que impulse una economía solidaria orientada a las necesidades del colectivo, debido a esto se creo el Proyecto de Desarrollo Endógeno para la Repotenciación de la Flota Pesquera Artesanal (PDERFPA), fue iniciado por la Alcaldía del municipio Sucre en el año 2005, con el objetivo de fortalecer el proceso de reactivación económica, recuperar la infraestructura económico-social y crear nuevas fuentes de empleo; entre sus propósitos se encuentran: entrega de botes, motores, artes de pesca y plantas eléctricas; la rehabilitación de muelles, construcción y rehabilitación de centros de acopio y obras de beneficio social, entre otros, necesarios para mejorar el rendimiento de la actividad pesquera y optimizar la producción, distribución, manejo del excedente y comercialización del producto.

Sin embargo, a pesar de la ayuda que brinda el proyecto antes mencionado, no deja de existir un problema económico y social debido a que los pescadores artesanales siguen laborando por su cuenta y riesgo, sin que exista ningún tipo de control en la producción y distribución del producto. Tampoco tienen una asociación gremial que canalice sus necesidades y demandas, y particularmente de los que surten las tres principales zonas de venta del producto en Cumaná: el Mercado Municipal, la zona de La Boca y La Lonja Pesquera.

De igual forma, la mayoría de los pescadores artesanales sucrenses no disfrutaban de los servicios sociales que fueron aprobados en el proceso constituyente de 1999, como por ejemplo, el derecho a la protección integral de la familia como prioridad absoluta (art. 78); el logro del tránsito productivo hacia la vida adulta de los jóvenes (art. 79); el derecho a la salud como obligación del Estado (art. 83 al 86); el derecho a la educación gratuita y obligatoria hasta el nivel medio y diversificado (art. 102 y 103); el derecho a la vivienda (art.82), y el derecho al trabajo, a una remuneración adecuada y a la seguridad social (art. 80, 86 y 87). (España, s/f).

En relación con lo anterior, no se conocen estudios que proporcionen datos actualizados sobre la condición socioeconómica de los pescadores artesanales venezolanos, particularmente los que habitan en el estado Sucre. Tampoco se tienen datos específicos sobre cuáles son los beneficios directos que han recibido del PDERFPA, lo cual justifica la importancia de la realización de estudios investigativos en el área.

En el caso de Cumaná, la capital del estado, información no oficial revela que la gran mayoría de los pescadores artesanales venden su producto en tres zonas específicas: el Mercado municipal, la zona de “La Boca” y la Lonja Pesquera. Por tanto, es importante indagar su situación socio-económica mediante un estudio que

aporte datos confiables sobre sus condiciones de vida y de trabajo, que puedan ser de utilidad para los organismos competentes.

El propósito del presente trabajo de investigación fue conocer, por un lado, cuál es la condición socioeconómica de los pescadores artesanales que surten al Mercado Municipal, la zona de “La Boca” y la Lonja Pesquera y, por el otro, cómo ha sido la contribución del Proyecto de Desarrollo Endógeno para la Repotenciación de la Flota Pesquera Artesanal de la Alcaldía del Municipio Sucre a la socioeconomía de esa clase trabajadora. En este sentido se formularon las siguientes interrogantes:

- ¿Cuál es la situación socio-económica de los pescadores artesanales que surten al Mercado Municipal, la zona de “La Boca” y la Lonja Pesquera de la ciudad de Cumaná?

- ¿Cuál ha sido la contribución aportada por el Proyecto de Desarrollo Endógeno para la Repotenciación de la Flota Pesquera Artesanal de la Alcaldía del municipio Sucre, a los pescadores objeto de estudio?

Las preguntas anteriores pueden desglosarse de la siguiente manera:

¿Cuál es el nivel de instrucción de los pescadores artesanales?

¿En qué tipo de vivienda habita el pescador artesanal?

¿Cuál es el ingreso promedio mensual del pescador artesanal?

¿Cuál es la condición de las embarcaciones y qué modalidades se utilizan para la colocación del producto?

¿Qué tipo de programas ofrece el Proyecto de Desarrollo Endógeno a los pescadores artesanales?

¿Dentro de su programación, qué tipo de asistencia ofrece el PDERFPA al pescador artesanal?

¿Cuál es la calidad y condición de los créditos que se ofrecen para la repotenciación de las embarcaciones?

¿Cuáles otros beneficios proporciona el proyecto al pescador artesanal?

## **1.2 Objetivos**

### 1.2.1 Objetivo General

- Determinar la situación socio-económica de los pescadores artesanales que surten el Mercado Municipal, la zona de La Boca y la Lonja Pesquera de la ciudad de Cumaná 2007-2008.
- Conocer la contribución que ha aportado al grupo de estudio el Proyecto de Desarrollo Endógeno para la Repotenciación de la Flota Pesquera Artesanal del municipio Sucre. Periodo 2007- 2008.

### 1.2.2 Objetivos Específicos

- Determinar el nivel de instrucción que poseen los pescadores artesanales.
- Identificar el tipo y condiciones de la vivienda del pescador artesanal.
- Indagar el nivel de ingreso mensual promedio del pescador artesanal.
- Determinar la condición de tenencia de las embarcaciones y las modalidades utilizadas para la colocación del producto.
- Conocer el tipo de asistencia que brinda el Proyecto a los Pescadores Artesanales.

- Distinguir el tipo y condición de los créditos que el PDERFPA ofrece a los pescadores.
- Indagar otros beneficios que ofrece el Proyecto al pescador artesanal.

## **1.2 Justificación**

La pesca artesanal en Venezuela es una actividad que requiere atención oportuna porque, a pesar de contar con una legislación que soporta su desarrollo y estabilidad; la realidad permite deducir que aún su productividad no está conforme con el gran potencial de recursos naturales y humanos del país. El desarrollo de programas específicos que permitan elevar las condiciones socio-económicas de los trabajadores artesanales aún es deficiente y no alcanza a todo el sector. Para la organización e implementación de tales programas, es necesario primero, conocer las condiciones de trabajo, de ingreso y de vida de los pescadores, de tal forma que se puedan definir sus fortalezas y debilidades. Luego, que orienten planes específicos que mejoren al pescador y permitan el desarrollo de una actividad altamente rentable y de alto impacto económico para el Estado y que además proporcione buenas condiciones de trabajo para tener individuos productivos y dispuestos a realizar una labor de calidad.

Con base a lo anterior, los resultados de la investigación podrán ser de utilidad para que los organismos competentes desarrollen planes específicos para mejorar el ambiente de trabajo y en general las condiciones socioeconómicas de ese grupo laboral.

La relevancia social se encuentra vinculada en crear una base de datos confiables que le permita a las instituciones gubernamentales encargadas del sector pesquero, la elaboración de políticas y estrategias dirigidas a elevar su productividad y calidad de vida en la sociedad, y por ende contribuir a potenciar la economía estatal.

## **1.4. Marco Metodológico**

La realización de la presente investigación se ha organizado según la siguiente metodología cuantitativa:

### **1.4.1 Nivel de la Investigación**

La investigación es de nivel descriptivo, en consideración a la definición de Hernández, Fernández y Baptista (2000), quienes señalan: “Los estudios descriptivos buscan especificar las propiedades importantes de personas, grupos, comunidades o cualquier otro fenómeno que sea sometido a análisis” (Pág. 60).

Si se considera que el problema planteado fue conocer la situación socioeconómica de los pescadores artesanales que surten el Mercado Municipal, la zona de “La Boca” y la Lonja Pesquera de la ciudad de Cumaná y la contribución que ha aportado al grupo de estudio el Proyecto de Desarrollo Endógeno para la Repotenciación de la Flota Pesquera Artesanal del municipio Sucre, la investigación se enmarca en el nivel descriptivo, puesto que revelará características importantes de un grupo social determinado.

### **1.4.2 Diseño de la Investigación**

El diseño de la investigación realizada fue de campo, ya que todos los datos necesarios para establecer conclusiones, se recolectaron directamente de la población de estudio; es decir, de los pescadores artesanales que surten el Mercado Municipal, la zona de “La Boca” y la Lonja Pesquera. De acuerdo con Cázares y et al (2000): “La investigación de campo es aquella en que el mismo objeto de estudio sirve como fuente de información para el investigador. Consiste en la observación, directa y en vivo, de cosas, comportamiento de personas, circunstancia en que ocurren ciertos hechos; por ese motivo la naturaleza de las fuentes determina la manera de obtener los datos” (pág. 18).



### 1.4.3 Población y Muestra

La población de estudio estuvo representada por los pescadores artesanales que surten el Mercado Municipal, la zona de “La Boca” y la Lonja Pesquera, cuyo número aproximado alcanza un total de 135 personas.

La muestra utilizada para recabar los datos de interés se escogió de forma intencional. Una muestra intencional es definida por Sabino (2004), como aquella donde el investigador: “escoge sus unidades no en forma fortuita, sino completamente arbitraria, designando a cada unidad según características que para el investigador resultan de relevancia”. (P. 58).

La razón para escoger una muestra no estadística fue la variabilidad con que los pescadores hacen acto de presencia a los sitios de venta. Por tanto, se tomó como muestra un total de setenta (70) pescadores, repartidos de la siguiente forma:

Los criterios de selección que utilizamos para obtener nuestra muestra, fueron los siguientes:

- Zonas de mayor venta en Cumaná son: el Mercado Municipal, la zona de “La Boca” y la Lonja Pesquera
- Frecuencia de la asistencia al sitio de trabajado para vender el producto.

| <b>Zonas</b>      | <b>Pescadores</b> |
|-------------------|-------------------|
| Mercado municipal | 10                |
| La Boca           | 30                |
| La Lonja Pesquera | 30                |
| <b>TOTAL</b>      | <b>70</b>         |

La razón de encuestar diez pescadores en la zona del mercado fue la dificultad de encontrarlos en horas del día. Según información obtenida por ellos, el producto no se suministra directamente al Mercado Municipal, sino que este proviene en un 90% de la Boca o de la Lonja pesquera.

#### 1.4.4 Técnicas e Instrumentos de Recolección de Datos

**Técnica de encuesta:** definida por Arias (2006), de la siguiente manera: “Se define la encuesta como una técnica que pretende obtener información que suministra un grupo o muestra de sujetos acerca de sí mismos, o en relación con un tema en particular”. (pág. 72). El instrumento utilizado fue un cuestionario autoadministrado dirigido a los pescadores artesanales que surten el Mercado Municipal, la zona de “La Boca” y la Lonja Pesquera, con preguntas cerradas, invariables en orden y redacción, con varias alternativas de respuesta (anexo 1), con la finalidad de establecer las características socioeconómicas de los pescadores artesanales y el aporte del Proyecto de Desarrollo Endógeno para la Repotenciación de la Flota Pesquera Artesanal del municipio Sucre, estado Sucre.

#### 1.4.5 Fuentes de la investigación

La información se obtendrá de fuentes primarias y secundarias, definidas por Blanco Adolfo (2000), de la siguiente forma:

Fuentes primarias (o directas): son los datos obtenidos "de primera mano", por el propio investigador, son aquellas que provee un testimonio o evidencia directa sobre el tema de investigación. Las fuentes primarias son escritas durante el tiempo que se está estudiando o por la persona directamente envuelta en el evento. Las fuentes secundarias están a un paso removidas o distanciadas de las fuentes primarias estas interpretan y analizan las fuentes primarias. Como por ejemplo, libros de texto, artículos de revistas, crítica literaria, enciclopedias, biografías. (Pág. 23).

Dentro de las fuentes primarias: Se encuentran los pescadores artesanales y el personal que labora en el Proyecto de Desarrollo Endógeno para la Repotenciación de la Flota Pesquera Artesanal.

Fuentes secundarias: Se encuentran en los textos, documentos, leyes, artículo de revista y periódicos, relacionado con el tema objeto de estudio.

#### 1.4.6 Técnicas de Procesamiento y Análisis de Datos

Una vez recogidos y tabulados los datos de interés, se presentarán en tablas, expresadas como frecuencias absolutas y porcentuales, y procesadas manualmente. Finalmente, se presenta un análisis de los resultados, enfatizando aquellos factores socio-económicos que sean más influyentes en el desarrollo de la calidad de vida y trabajo de los pescadores artesanales. Se incluye además información sobre el aporte del PDERFPA a la muestra estudiada.

## CAPITULO II

### MARCO TEÓRICO

#### 2.1 Antecedentes de la Investigación

Carvajal, I. 2002. **Estudio integral de los Circuitos Económicos del Recurso Sardina en el Área de confluencia Pesquera “Sur de la Isla de Margarita- Norte de la península de Araya” 1999-2000.** Tesis de post grado, Escuela de Ciencias Sociales, Universidad de Oriente, Cumaná. El propósito del trabajo tuvo como objetivo general estudiar los circuitos económicos más relevantes: producción, procesamiento y comercialización del recurso sardina en el área de confluencia pesquera conformada por el Sur de la isla de Margarita y el Norte de la península de Araya, a fin de formular políticas de Estado que generen beneficios socioeconómicos tangibles para las comunidades que explotan el recurso. La autora concluye que las zonas que conforman el área de estudio, sur de la Isla de Margarita y norte de la Península de Araya, pertenecen a unidades político-territoriales diferentes y representan condiciones socioeconómicas distintas. Por lo tanto, los planes y políticas implementados tienen orientaciones focalizadas a intervenir en las particularidades de cada realidad; los pescadores tienen diferentes niveles de ingreso, lo que permite hablar de una estratificación de estos agentes en pequeños, medianos y grandes productores. Las condiciones sociales y económicas de las comunidades pesqueras ubicadas en el norte de la Península de Araya son más precarias que las del sur de Margarita e Isla de Coche y a pesar de la ineficiencia del Estado venezolano en la formulación de políticas agrícolas, el negocio de la sardina continúa siendo una actividad económica importante que puede mejorar su rendimiento si se adoptan medidas que contribuyan a elevar la calidad de vida de los productores y la competitividad de los productos; disminuir los costos de producción y acceder a nuevos mercados.

Eslava, N. 2002. **Caracterización de las unidades de pesca artesanal del estado Nueva Esparta, Venezuela.** Trabajo de ascenso, no publicado, Escuela de Ciencias, Universidad de Oriente. Nueva Esparta. El propósito del trabajo fue identificar las características técnicas de las unidades de pesca artesanal que operan en áreas cercanas a las costas insulares, así como los principales recursos capturados. La autora concluye que la pesca artesanal del estado Nueva Esparta, por la diversidad de especies que capturan, justifica el uso de una gran variedad de artes y métodos de pesca que permiten el aprovechamiento sostenible de los recursos pesqueros en armonía con el medio ambiente. Esta actividad económica constituye una fuente vital de alimento, empleo y comercio, por lo que debe ser protegida y promocionada por los entes gubernamentales como un patrimonio para las futuras generaciones.

Da Silva, J. y Nordi, N. 2002. **Principios criterios utilizados por pescadores artesanais na taxonomia Folk dos peixes do estuário do Rio Mamanguape, Paraíba-Brasil. Interciencia, 27(11):607-612.** El trabajo es un estudio etnobiológico comparativo sobre los criterios de clasificación de peces que utilizan los pescadores artesanales de la zona del estuario del Río Mamanguape, en el litoral de Paraíba, Brasil, y aquellos utilizados a nivel científico por los ictiólogos especialistas. La metodología utilizada fue mediante la recolección de información directa de cien pescadores, a quienes se les realizó entrevistas abiertas y cuestionarios semi-estructurados, para conocer la forma empírica de reconocimiento de las diferentes categorías taxonómicas de peces que habitan el estuario. Los resultados permitieron concluir a los investigadores que los pescadores tienen un buen sistema de clasificación de las especies, y que son capaces de reconocer y agrupar los ejemplares en grupos y familias basados en la distribución natural de los peces, que es muy importante y de ayuda para los taxónomos, tales como clasificarlos en familias de “zonas pedregosas” o de “aguas estancadas”. El estudio concluye dándole una relevante importancia al conocimiento empírico aportado por los pescadores artesanales para el desarrollo de los estudios ictiológicos de la región.

FAO, **informe de pesca N° 803**. 2006. Este informe se enfoca en tres temas principales: a). Examen de la situación de las pesquerías en pequeña escala en la región e identificación de las principales tendencias que pueden determinar diversos escenarios en su futura relación. b). Análisis de las políticas específicas de la pesca en pequeña escala en el contexto de los sistemas predominantes para la formulación de políticas nacionales y sectoriales, y c). Examen de los sistemas de ordenación pesquera en la región, con particular atención a los procesos de regulación del acceso a la pesca en general y de las pesquerías en pequeña escala, en particular. Se concluyó que no existía un reconocimiento explícito al valor estratégico de la pesca en pequeña escala ni una comprensión cabal de la contribución de las pesquerías a las economías y al desarrollo social de los países. También identificaron las principales tendencias recientes de la pesca en pequeña escala e hicieron recomendaciones a que los países para que reconozcan el carácter estratégico de este sector en sus políticas de ordenación y desarrollo pesquero, y utilicen el potencial de las organizaciones de pescadores para el desarrollo económico y social de las comunidades pesqueras.

Regidor, H. 2005. **Poder de captura de pescadores artesanales en un río neotropical, el Bermejo (Noroeste de Argentina)**. Documento en línea. En el trabajo se evaluó el poder de captura de los pescadores artesanales del río Bermejo, a partir de información sobre las capturas: número y peso/ especie y fechas, y lugares de partida - regreso de cada excursión, obtenida de las guías de pesca elaboradas por los pescadores entre agosto de 2001 y julio de 2003. El autor concluye que no todos los pescadores operan de la misma manera. Sostiene que en la pesquería artesanal del Bermejo las diferencias en el poder de captura son en gran parte atribuibles a la experiencia, pero están limitadas por la capacidad de carga conjunta del vehículo en donde se transporta una vez terminada la excursión y el tiempo disponible, ya que en cada excursión de pesca se necesita tiempo para navegar, pescar y otras actividades.

Monteverde, M. 2005. **Proyecto de Desarrollo Endógeno de las comunidades pesqueras a través de la Repotenciación de la Flota Pesquera**

**Artesanal del Municipio Sucre del estado Sucre.** Proyecto, Alcaldía Bolivariana del Municipio Sucre, Cumaná. Con el proyecto, la autora tuvo como fundamento principal repotenciar la Flota Pesquera Artesanal del municipio Sucre. Su ejecución se basa en el otorgamiento de créditos retornables, la repotenciación de la flota pesquera artesanal, comenzando por las embarcaciones, motores e implementos; el transporte de la producción hasta los centros de acopio dotados de cavas refrigerantes y el transporte para su distribución y comercialización. La autora concluye que el proyecto generaría un gran impacto social por cuanto implica elevar el nivel de vida del pescador y su grupo familiar y el incremento de su autoestima repercutirá en los actos de su vida diaria y su comportamiento ciudadano. Así mismo, acotó que de implementarse se abaratarían los precios a nivel del consumidor.

Yanes, L. y Primera, C. 2006. **Condiciones de trabajo y salud de los pescadores artesanales del Occidente de Venezuela.** Esta investigación tuvo como objetivo iniciar el estudio de la salud laboral de un sector de los trabajadores venezolanos que han permanecido desasistidos por mucho tiempo: los pescadores artesanales. A tal efecto, se estudiaron sus condiciones de trabajo y la influencia de éstas en su perfil de salud utilizando propuestas de investigación que permitieron rescatar los conocimientos y experiencias y vivencias del pescador, mediante el intercambio de conocimientos entre ellos y el especialista de salud ocupacional, La población estudiada estuvo conformada fundamentalmente por personas jóvenes con una edad promedio de 29 años. Los participantes en el estudio fueron menores de 50 años y de ellos, el 50% se encuentra en edades comprendidas entre 15 y 30 años, siendo el grupo de entre 16 y 20 años el más numeroso (25%). Todos los pescadores se iniciaron en el oficio antes de los 18 años y más de la mitad (62,6%) antes de los 14 años, siendo la edad promedio de inicio en el oficio de 13,8 años, lo que nos indica una incorporación al trabajo a edades muy tempranas, por lo que el nivel de escolaridad de esta población es muy bajo y no llegan a alcanzar la educación básica completa. Esta información se corresponde con la de la antigüedad en el oficio (15,4

años) lo que nos indica una alta permanencia en el trabajo derivada fundamentalmente de las características culturales de esta población.

## **2.2 Bases Teóricas**

Las condiciones socioeconómicas y de vida de los grupos sociales, se presentan como procesos de producción, intercambio, distribución y consumo de bienes y servicios que realizan los seres humanos, es decir la economía esta inmersa en la realidad social y cultural de los individuos.

Existen diferentes estratos sociales que se agrupan en distintos colectivos, en grupos de personas cuyos intereses son más o menos semejantes, los cuales surgen de acuerdo a la posición que ocupan los individuos respecto a la estructura económica de una sociedad en particular.

La economía actual, está caracterizada por el subdesarrollo y la pobreza crítica, esta última se encuentra hoy día en diversidad de situaciones que afectan el desarrollo de los seres humanos. Sin embargo, la riqueza (o la pobreza, dependiendo la perspectiva desde la cual se aborde) está asociada con la capacidad que se tiene en el hogar para producir y elevar la calidad de vida, de manera sostenible en el tiempo, y atendiendo factores como: educación, salud, recreación y otros, es decir, los grupos sociales con menor capacidad económica, ven limitada sus posibilidades para alcanzar metas de desarrollo, debido a sus inestables recursos.

Existen muchas sociedades donde las técnicas de producción, distribución y consumo son simples y se encuentran dentro de un pequeño grupo, cuyos miembros trabajan en contacto diario unos con otros, como aquellos que se dedican a las artes de pesca.

La pesca a nivel mundial con el pasar del tiempo se ha transformado en una actividad significativa. Ha recibido una importancia cada vez mayor, ya que



representa una importante fuente alimenticia, Según la FAO (2004), los océanos y los mares proporcionan el 90% de las capturas mundiales, la mayoría de las capturas marinas tiene lugar en aguas costeras; sin embargo, la proporción de capturas en mar abierto ha aumentado en las décadas más recientes. Este incremento va acompañado por el aumento del comercio, ya que la pesca proporciona empleo directo e ingresos principalmente a los pescadores.

La pesca artesanal, combina numerosas artes de pesca y métodos que actúan sobre variados recursos, la importancia de sus capturas varía de un país a otro, al igual que su valor económico. Los pescadores artesanales, tradicionalmente compenetrados con las características ecológicas de sus mares, utilizan las artes de pesca que se adapten a los diferentes ambientes y al tipo de recursos que desean explotar y tienen como principal objetivo la captura de especies altamente comerciales.

En la mayoría de las comunidades pesqueras artesanales de los países en desarrollo, lo que caracteriza al sistema tradicional de comercialización del producto es que los pescadores desembarcan sus capturas normalmente en pequeñas cantidades, en playas diseminadas. Según la FAO (s/f) tienen escaso poder de negociación en los mercados, siendo los comerciantes los que financian casi todas las actividades de comercialización y los que actúan también como fuente de crédito no oficial, ya que proporcionan el dinero en efectivo necesario para satisfacer las necesidades de las familias de los pescadores, especialmente durante los largos periodos en que las capturas y sus ingresos son limitados.

Esta situación puede crear una fuerte interdependencia entre los comerciantes y los pescadores, que influye en las decisiones de mercadeo de estos últimos. Las relaciones comerciales entre unos y otros tienden a ser duraderas, pues proporcionan una salida segura al producto de los pescadores y constituyen una fuente de suministro constante para los comerciantes. Los vínculos entre comerciantes y

pescadores deben ser objeto de una cuidadosa evaluación a la hora de planificar nuevas estrategias de comercialización y tener en cuenta las condiciones socioeconómicas en las que funciona el sistema tradicional. Veamos a continuación una descripción de la actividad pesquera en Venezuela y de la condición socioeconómica del pescador.

### 2.2.1 La actividad pesquera en Venezuela

En Venezuela, la actividad pesquera es una de las más importantes, ya que el país cuenta con una costa muy extensa, como se evidencia en un trabajo realizado por la Organización de las Naciones Unidas para la Agricultura y la Alimentación (2005). En su resumen informativo sobre la pesca a nivel mundial, se afirma sobre la gran extensión territorial que Venezuela posee, tanto en sus ambientes marinos como fluviales. Menciona que los recursos pesqueros se caracterizan por su alta diversidad y potencialidad, sobre los cuales se han desarrollado explotaciones comerciales de creciente importancia.

La actividad pesquera del país se centra, principalmente, en la producción de dos especies marinas, como lo son la sardina (*Sardinella aurita*) y el atún aleta amarilla (*Thunnus albacares*), las cuales representan aproximadamente, el 54% de las capturas nacionales, siendo el primero un rubro de origen artesanal y el segundo, de la pesca industrial de altura. Ambos generan un importante nivel de empleo y de movimiento industrial dentro del sector. (FAO, 2001).

Además de lo anterior, el otro porcentaje de capturas de origen artesanal se orienta hacia la obtención de un alto volumen de numerosas especies. Existe una tendencia creciente en el cultivo de rubros de la acuicultura, tales como el camarón marino, especies autóctonas como la cachama y algunos moluscos como la pepitona, de los cuales existe una alta potencialidad en los bancos naturales. En Venezuela la pesca continental tiene una menor importancia relativa en comparación con la pesca

artesanal marítima y contribuye con un máximo histórico de 12% del total de la producción nacional. (Novoa, 2000).

La pesca artesanal se caracteriza por ser una actividad muy amplia, es ejercida directamente por los pescadores, con instrumentos selectivos. Existen elementos fundamentales que la definen, y se relacionan con la racionalidad en la explotación de los recursos pesqueros, ya que esta modalidad es la única forma de asegurar la sostenibilidad de los ecosistemas acuáticos que los contienen.

En relación a lo anteriormente expresado, Carvajal (2002), sostiene que en áreas de los estados Nueva Esparta y Sucre:

En el sector artesanal venezolano domina la dinámica extractiva y contribuye con una parte significativa de las capturas totales de ésta, ello se debe en gran medida al ordenamiento del recurso sardina, cuya pesquería está limitada por ley a los pescadores artesanales, actividad que se realiza a pequeña escala y se caracteriza por el empleo de tecnologías sencillas de captura, así como por su desorganización y dispersión. (p.101).

La información anterior reafirma el preponderante lugar que ocupa el nororiente venezolano en relación al desarrollo de la pesca artesanal.

Cabe destacar que en Venezuela, la actividad pesquera artesanal implica un trabajo en equipo. Los horarios para la pesca son, tradicionalmente, en las primeras horas del día, entre las 4 y las 6 de la mañana, para de esa forma aprovechar las ventas de los mercados locales. Ello a su vez se constituye en un hecho cultural, que determina el modo de vida de cada uno de los pescadores; de igual forma, allí, se ve reflejada una dimensión socioeconómica, ya que se mantiene el empleo con la calidad de vida de los integrantes de las comunidades pesqueras.

Por otro lado, los márgenes de ganancia del pescador artesanal son escasos si se comparan con los precios a los que venden los intermediarios del producto, tales como los propietarios de las cavas (caveros), sólo por transportarlo, con una distribución injusta de las ganancias y un mayor porcentaje en la comercialización del pescado, porque el cavero lo revende a los vendedores informales y al mercado distribuidor con un margen de ganancias muy por encima del precio con que se lo compra al pescador (Monteverde, 2005).

Desde el punto de vista de la generación de bienes, existe una funcionalidad económica y comercial que cumplen los pescadores artesanales y el resto de los actores de los distintos circuitos y encadenamientos, lo cual se expresa en la forma de comercialización. A este respecto, Novoa (2000), hace tres representaciones esquemáticas que describen la comercialización o función de la actividad pesquera artesanal en Venezuela:

**Caso I:** Esta es la representación esquemática más sencilla del pescador artesanal independiente que se autofinancia; es dueño de los medios de producción y vende a algún intermediario, sin compromiso. Éste último continúa la comercialización del producto, bien a nivel local o bien hacia el resto del país.

Figura 1: Pescador independiente (Fuente: Novoa, 2000).

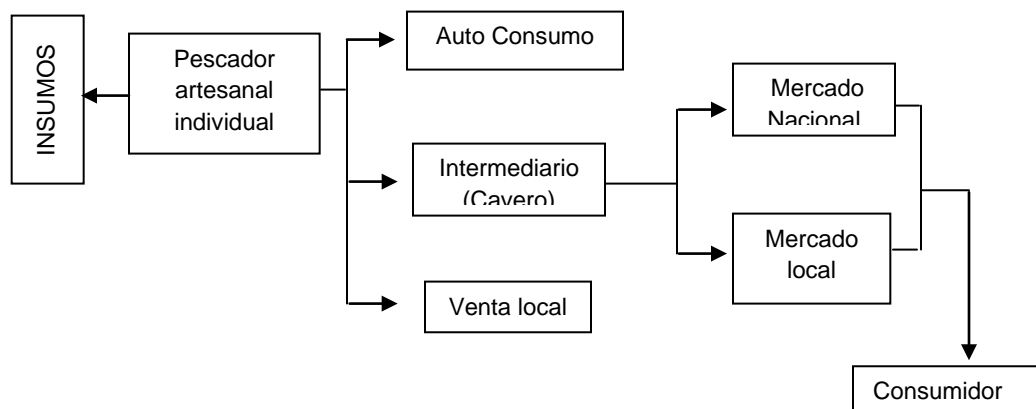

**Caso II:** Otra de las relaciones más frecuentes que se dan en la pesca artesanal es aquella en la que el dueño de los medios de producción (embarcación y artes de pesca) contrata a la tripulación “a la parte” y los provee de los insumos necesarios para la campaña.

El dueño recibe la captura y la vende al intermediario o cavelero, quien prosigue la distribución y venta al mayor. Según Novoa, este esquema se observa en el estado Sucre entre propietarios de lanchas.

Figura 2: Dueño de los medios de producción (Fuente: Novoa, 2000).

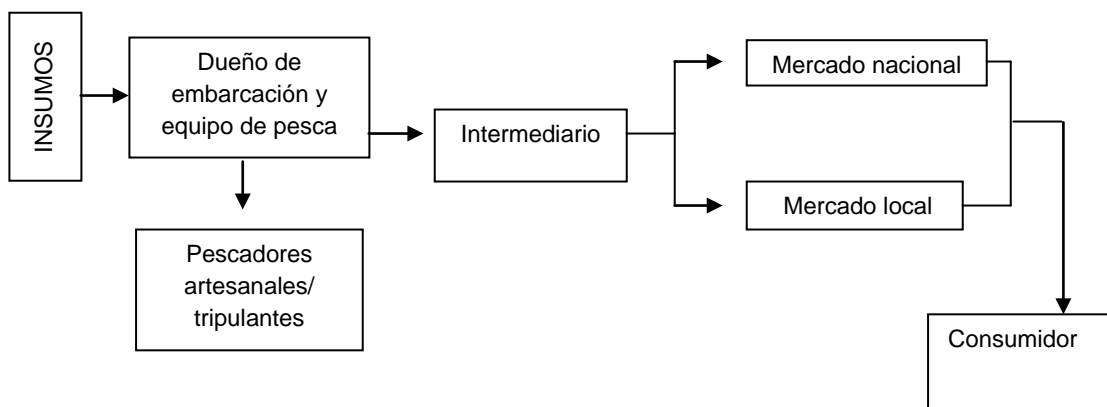

**Caso III:** En este caso, el intermediario es dueño de las embarcaciones de pesca; logra controlar el negocio en forma integral, organizando la captura, acopiándola y distribuyéndola en los mercados de mayor rentabilidad y conveniencia.

Los pescadores reciben los medios de producción y los insumos, y la remuneración es “a la parte”, una vez deducidos los gastos. Suelen presentarse situaciones en que el cavelero o intermediario financia la adquisición de la embarcación y el equipo de pesca, con el compromiso del pescador de vender la totalidad de la captura con la cual va poco a poco, cancelando la deuda.

Figura 3: El intermediario (Fuente Novoa, 2000).

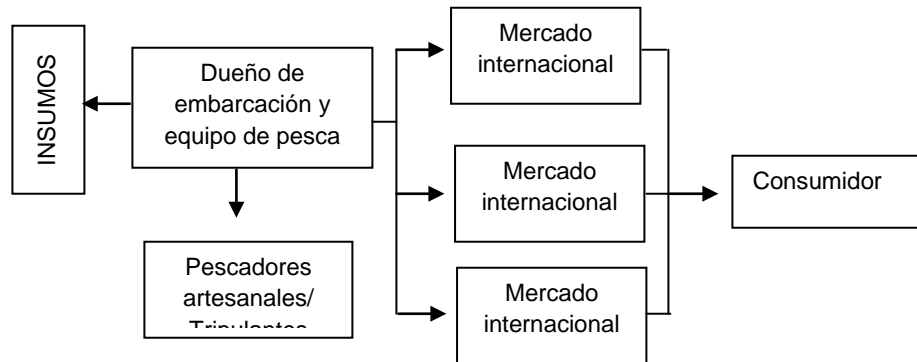

Los esquemas anteriores reflejan que en todos los casos la comercialización del producto sigue fortaleciendo al intermediario, ya que éste asume el financiamiento de los costos de todo el proceso productivo, así como el apoyo seguro ante las necesidades y urgencias del pescador artesanal.

Todos los casos anteriores podrían cambiar si el pescador artesanal no solo fuera el dueño de los medios de producción, de las embarcaciones y del equipo necesario para el mantenimiento óptimo del pescado, sino que pudiera comercializarlo a entidades públicas y privadas con la ayuda y construcciones de centros de acopio por parte del estado. De igual manera, podrían sucederse cambios si se formaran organizaciones gremiales de los mismos pescadores, que mantuviesen un registro de su número, de los mercados donde distribuyen el producto, de las horas de salida y llegada y otros aspectos relacionados con su trabajo, con el cual se pudieran establecer cronogramas de trabajo, hojas de venta y precios del producto. Ahora se explicarán algunos puntos referidos a la socioeconomía del pescador.

### 2.2.2 La condición socioeconómica del pescador artesanal venezolano

Desde el punto de vista socioeconómico, la actividad artesanal en Venezuela desempeña un rol importante, porque es productora de proteínas de origen animal de bajo costo, generadora de empleo, abastecedora de materia prima a las industrias enlatadoras de sardinas y pepitonas; fuente de divisas provenientes de la flota

parguera de altura y de las exportaciones de recursos pesqueros de alto valor comercial en fresco, congelado y envasado. Ante esta realidad, los organismos gubernamentales están obligados a desarrollar cambios y reestructuraciones del aparato productivo alimentario, que conduzcan a la eficacia y altos rendimientos sustentados en el desarrollo integral del pescador artesanal, sugiriendo pautas de planificación, manejo y control, de manera razonable y sustentable, de los recursos pesqueros de aguas costeras (Eslava, 2002).

Sin tener un apoyo oficial suficiente, y debido a su bajo nivel de organización gremial, el pescador artesanal venezolano ha ido perdiendo su independencia como productor y, en la misma medida, el intermediario, al asumir el financiamiento de los costos de todo el proceso productivo, se ha fortalecido. Esta relación profunda y compleja, entre el pequeño productor y el intermediario se ha ido generalizando cada vez más y, de alguna manera, también explica la consolidación y permanencia de la pesca artesanal en Venezuela.

Por otro lado, no es fácil explicar cómo los pescadores artesanales venezolanos, pueden mantener su capacidad productiva ya que sus condiciones de calidad de vida no son las más apropiadas, viéndose en sus hogares condiciones mínimas de salubridad, necesarias para un óptimo desarrollo social y económico. Sumado a estas condiciones mencionadas se expresará a continuación la importancia de esta actividad en el estado Sucre.

### 2.2.3 La pesca artesanal en el estado Sucre

El estado Sucre limita al norte con el Mar Caribe y el estado Nueva Esparta; al sur, con los estados Anzoátegui y Monagas; al oeste, con el Golfo de Cariaco y al este, con el Golfo de Paria. Posee una extensión de 11 800 Km<sup>2</sup>, 1.92 % de la extensión del territorio nacional, y una temperatura entre 24 y 26 °C. Está subdividido en 15 municipios: Arismendi, Benítez, Bermúdez, Cajigal, Mariño, Mejía, Montes,

Ribero, Sucre, Valdez, Andrés Eloy Blanco, Libertador, Andrés Mata, Bolívar y Cruz Salmerón Acosta, que se señalan en la Figura 4.

Figura 4. Mapa político del estado Sucre. [Página web en línea] Disponible en: [www.a-venezuela.com/.../imag/1estados/sucre.jpg](http://www.a-venezuela.com/.../imag/1estados/sucre.jpg).

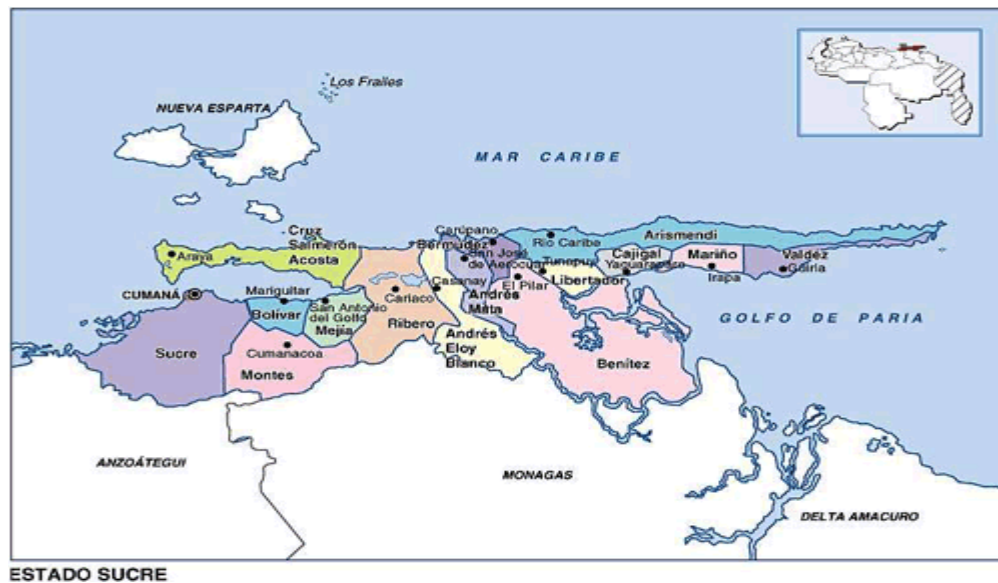

La pesca artesanal, es la actividad más importante del estado. La flota pesquera de Sucre aporta un volumen anual de 200 000 toneladas métricas de pescado, y la flota artesanal provee el 58% de la sardina capturada, convirtiendo al estado Sucre en el primer productor nacional, con un promedio de 43 000 toneladas métricas por año (Avilez, 2000). También, es el primer productor nacional de mejillones y pepitonas. En este estado están instaladas las principales plantas del país, procesadoras de alimentos del mar, como lo son Avencatun Industrial S.A. (AVECAISA), Inversiones el Salmón, C.A., Industria Conservera (INCOSA), Pescadora Salvepesca, C.A., Conservas Victoria, C.A., Fabrica de Exquisiteces de Atún (FEXTUN), que exportan productos de alta calidad para los más exigentes mercados internacionales.



A pesar de contar con diferentes recursos naturales, el estado Sucre no ha logrado una activación efectiva de su aparato económico, ubicándose entre los estados más deprimidos del país. Uno de sus recursos más importantes es su gran extensión de costas (705 Km.), donde la pesca artesanal tiene una fuerte práctica. Sin embargo, el principal recurso económico de Sucre es la riqueza pesquera del litoral, donde se establecen aldeas de pescadores. De ello se señala que la especialización económica estatal muestra un predominio de las actividades primarias y terciarias, en virtud de la mano de obra que ocupan, siendo la pesca la actividad económica más arraigada y rentable.

Además, el estado suministra, el 95% de la materia prima para las industrias procesadoras de productos pesqueros. De esta actividad viven aproximadamente 16 000 familias, llegando a concentrarse en esta entidad federal casi la mitad del total de embarcaciones y pescadores del país, consideradas las flotas sardinera y artesanal las más importantes (Hispanista, 2007). Sin embargo, es conveniente señalar que la mayoría de los pescadores artesanales del estado, obtienen el producto dentro del Golfo de Cariaco.

La información obtenida por un trabajo realizado en la zona ribereña del Golfo de Cariaco por Quintero y cols. (2002), refleja que los servicios públicos de dicha zona muestran serias deficiencias. No todos los sectores donde habitan los pescadores artesanales tienen acceso a servicios tan necesarios como una red de cloacas, sistemas de recolección de basura, energía eléctrica, suministro de agua potable, redes telefónicas y fuentes de empleo, entre otros. Según los resultados obtenidos por estos autores, la mayoría de los pescadores cree que la satisfacción de esas necesidades comunitarias tiene su solución en las gestiones gubernamentales (65,2%) y por medio de las juntas vecinales (6,6%).

De igual forma, los autores antes citados mencionan en el trabajo que el grado de instrucción de los pescadores del golfo es bastante bajo, ya que un 41,9% es

analfabeta. Esto es comprensible si se toma en cuenta que para la población que actualmente tiene más de 30 años de edad, no existían suficientes centros educativos para cuando se encontraba en edad escolar. Los resultados demuestran que los pescadores del Golfo de Cariaco no practican una pesca especializada (6,1%); es decir, no se dedican durante todo el año a la captura de una sola especie. Ello es debido a que las capturas de las diferentes especies tienen un comportamiento estacional y no abundan todo el año.

Otro aspecto que también se señala en el trabajo, es que las embarcaciones que normalmente se observan en el golfo son del tipo peñero (75,0%). Este es el más comúnmente empleado en la pesca artesanal, al cual pueden acceder los pescadores aunque con gran sacrificio, y con ellos se ven limitados a realizar sus faenas de pesca sólo en las aguas del golfo. Embarcaciones más sofisticadas y de mayor costo son las lanchas (4,8%), las cuales por su nivel de autonomía, pueden acceder a lugares fuera del golfo. Es importante señalar que aún existen los botes movidos con remos y velas (3,7%); y que la pesca con estas embarcaciones es en extremo limitada.

En tal sentido, se hace necesaria la parte crediticia; es decir, todo lo que es la reposición de botes, motores e insumos para la pesca; se requiere que se cumplan las políticas que mejoren su calidad de vida, así como planes dirigidos a los pescadores artesanales. En el estado Sucre existe un proyecto que beneficia a esta clase trabajadora el cual se expondrá en el siguiente apartado.

#### 2.2.4 El Proyecto de Desarrollo Endógeno para la Repotenciación de la Flota Pesquera Artesanal (PDERFPA) del Municipio Sucre, estado Sucre

Es importante explicar que el modelo de desarrollo endógeno, tiene como uno de sus objetivos más resaltantes fomentar y establecer una sociedad capaz de contener en si misma los modos y medios de producción necesarios para cubrir las necesidades básicas y ampliadas de las personas que la integran, mediante la implementación de

una serie de estrategias que influyan en lo cultural, lo económico, lo educativo y el uso e invención de tecnología.

El Proyecto de Desarrollo Endógeno para la Repotenciación de la Flota Pesquera Artesanal, fue iniciado en 2005, por la Alcaldía del municipio Sucre, estado Sucre, bajo la administración de los ciudadanos: Henrique Maestre y Luis Aurrecoechea. Este proyecto tiene como objetivo defender el proceso de reactivación económica, rescatar la infraestructura socio-económica y crear nuevas fuentes de empleo, estimulando así las unidades de producción económica en el área pesquera del estado. Su ejecución implica la repotenciación de la flota pesquera artesanal, mediante créditos retornables.

Entre sus programas principales están: la dotación de créditos con capital retornable a los pescadores artesanales del municipio, para la mejora de embarcaciones, motores y equipos de trabajo; garantizar la asesoría técnica necesaria para la producción, distribución y comercialización del producto; generar la infraestructura necesaria para la instalación de centros de acopio para la conservación del pescado; abaratar los precios del consumidor; crear un cuerpo de vigilancia policial guardián del golfo, adscrita a la Policía Municipal; atención medico-asistencial; beneficiar a pescadores con créditos de motores fuera de borda y embarcaciones; brindar talleres de capacitación y asesoría técnica mensual a cada uno de los pescadores artesanales; dotación de peñeros de 7 m con cavas y viveros de 2 Tn; dotación de botes, doble propósito de 8 m con motores de 50HP; rehabilitar centros de acopio y mercados al detal y reparar muelles pesqueros.

Todo esto se lograría mediante la transferencia de recursos financieros del gobierno y la participación activa y protagónica de la comunidad, a través de cooperativas y asociaciones de pescadores artesanales, quienes planificarían, dirigirían, evaluarían y controlarían todo el proceso productivo, de distribución y comercialización del producto.

Según información obtenida por el personal que labora en PDERFPA, se han realizado entregas de botes, motores, plantas eléctricas y artes de pesca, los cuales llegan a alcanzar las siguientes cifras: un total de 220 botes de madera de 7, 8 y 9 metros de eslora 63 de fibra de vidrio con viveros y sistemas de luces, un total de 650 motores fuera de borda de 40, 48 y 75 HP y 62 plantas eléctricas (44 de 950 Watts, 1 de 1600 Watts, 1 de 6.5 K). También se realizaron entregas de los distintos artes de pesca los cuales son utilizados por los pescadores en su faena tales como redes, nylon, anzuelo, salvavidas, guaya, aguja, baterías, GPS (Global Positioning System); (sistema de posicionamiento global), mecate, garapiño, entre otros; los cuales llegan a alcanzar un total de 1 220 Bs F. Se han realizado hasta la fecha cuatro actos públicos, donaciones y entregas constantes a los Pescadores Artesanales del Municipio Sucre del Estado Sucre. Entre otros asuntos, este proyecto ayuda a los pescadores artesanales para el reacondicionamiento de botes y motores, así como también darles acceso a créditos mencionados anteriormente.

#### 2.2.5 Operacionalización de las Variables

En la presente investigación se consideran dos variables independientes de estudio:

- Determinar la situación socio-económica de los pescadores artesanales que surten el Mercado Municipal, la zona de La Boca y la Lonja Pesquera de la ciudad de Cumaná 2007-2008.
- Conocer la contribución que ha aportado al grupo de estudio el Proyecto de Desarrollo Endógeno para la Repotenciación de la Flota Pesquera Artesanal del municipio Sucre. Periodo 2007- 2008.

| Variable                    | Dimensión                        | Indicadores  |
|-----------------------------|----------------------------------|--|
| Condiciones socioeconómicas | - Aspecto social.                | <ul style="list-style-type: none"> <li>- Tipo de vivienda</li> <li>- Condiciones de la vivienda.</li> <li>- Tenencia de la vivienda.</li> <li>- Números de habitantes en la vivienda.</li> <li>- Número de ambientes.</li> <li>- Servicios de la vivienda.</li> <li>- Grado de instrucción.</li> </ul> |
|                             | - Aspecto económico.             | <ul style="list-style-type: none"> <li>- Sostén familiar.</li> <li>- Frecuencia del ingreso.</li> <li>- Monto del ingreso.</li> </ul>  |
|                             | - Nivel productivo del pescador. | <ul style="list-style-type: none"> <li>- Propiedad de la embarcación.</li> <li>- Tipo de embarcación.</li> <li>- Modalidad o forma de captura.</li> <li>- Especies recogidas en la producción.</li> <li>- Volumen de la producción mensual.</li> <li>- Venta del producto</li> </ul>                   |

|                                 |                             |   |
|---------------------------------|-----------------------------|---|
| <p>Contribución del PDERFPA</p> | <p>- Créditos otorgados</p> | <p>- Establecimiento de tarifas del producto.</p> <p>-Botes.</p> <p>-Motores.</p> <p>-Artes de pesca.</p> <p>-Talleres de capacitación.</p> |
|---------------------------------|-----------------------------|---|

Definición conceptual: Nivel socio-económico de un individuo o de un colectivo: Se considera a los aspectos relacionados con el tipo de vivienda que poseen, nivel de ingreso económico, nivel educativo y aquellos que se vinculen con las dimensiones económicas, sociales y productivas.

Ayuda: Prestar cooperación haciendo un esfuerzo, poniendo los medios para el logro de algo.

Donación: Libertad de alguien que transmite gratuitamente algo que le pertenece a favor de otra persona que lo acepte.

### **CAPITULO III**

## **PRESENTACIÓN Y ANALISIS DE LOS RESULTADOS**

En este capítulo se analizaran e interpretaran los datos obtenidos a través de las entrevistas realizadas a los pescadores artesanales que surten el Mercado Municipal, la zona de “La Boca” y la Lonja Pesquera de Cumaná, y los resultados se presentan en veinte (20) tablas estadísticas donde se muestran las frecuencias absolutas (fa) y relativas (fr) referidas a la calidad y tenencias de sus viviendas, el grado de instrucción que poseen, su situación laboral, la tenencia de la embarcación, los modos de captura, los ingresos y tarifas del producto y el apoyo del Proyecto de Desarrollo Endógeno para la Repotenciación de la Flota Pesquera Artesanal en el Municipio Sucre, del Estado Sucre.

Es importante mencionar que la mayoría de los pescadores encuestados, son personas jóvenes que proceden de las costas del estado Sucre, ubicados en comunidades pesqueras, quienes dejan su producción en las tres zonas a investigar.

Con base a lo anterior, en las tablas 1-6 se registraron datos referidos a la vivienda del pescador artesanal resaltando: tenencia, tipo, ambientes, número de habitantes, número de habitaciones y servicios con que cuenta su domicilio. Para esto fue necesario tomar en consideración las siguientes tablas y luego se realiza un análisis donde quedó relacionada toda la información.

TABLA 1. FRECUENCIAS ABSOLUTAS (FA) Y RELATIVAS (FR) DE LA TENENCIA DE LAS VIVIENDAS DE LOS PESCADORES ARTESANALES. MUNICIPIO SUCRE, ESTADO SUCRE 2007-2008.

|                         | ZONAS DE PROCEDENCIA |      |                          |      |                          |      |
|-------------------------|----------------------|------|--------------------------|------|--------------------------|------|
|                         | La Boca (n=30)       |      | Mercado municipal (n=10) |      | La Lonja Pesquera (n=30) |      |
| Tenencia de la vivienda | fa                   | Fr   | fa                       | fr   | fa                       | fr   |
| a. Propia               | 15                   | 50%  | 8                        | 80%  | 15                       | 50%  |
| b. Alquilada            | 4                    | 13%  | -                        | -    | 1                        | 3%   |
| c. Donada               | -                    | -    | -                        | -    | 1                        | 3%   |
| d. Invasada             | -                    | -    | -                        | -    | 1                        | 3%   |
| e. Compartida           | 11                   | 37%  | 1                        | 10%  | 12                       | 40%  |
| f. Otra                 | -                    | -    | 1                        | 10%  | -                        | -    |
| Total                   | 30                   | 100% | 10                       | 100% | 30                       | 100% |

Fuente: Datos recopilados por las autoras

Figura 5: Tenencia de las viviendas de los pescadores artesanales. Municipio sucre, Estado Sucre

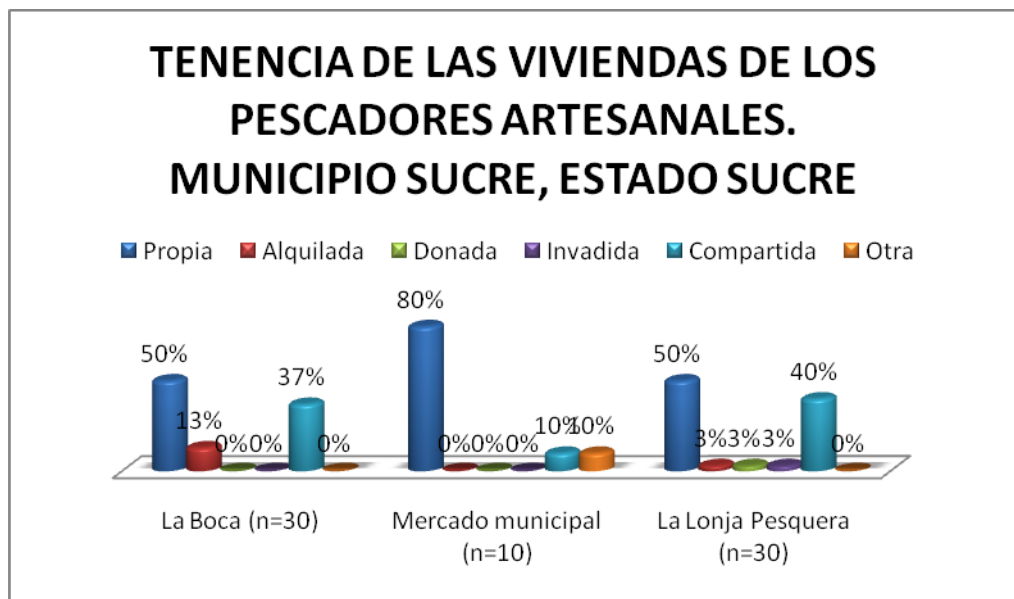



Se puede observar en la tabla, que en las tres zonas de investigación solo un 54,2% habita en casa propia y un 34,2% vive en casas compartidas por familiares, residencias o amistades.

En la Tabla 2 se refleja el tipo de vivienda que presenta esta clase trabajadora sucreña.

**TABLA 2. FRECUENCIAS ABSOLUTAS (FA) Y RELATIVAS (FR) DEL TIPO DE VIVIENDA DE LOS PESCADORES ARTESANALES. MUNICIPIO SUCRE, ESTADO SUCRE 2007-2008.**

| Tipo de vivienda | ZONAS DE PROCEDENCIA |      |                          |      |                          |      |
|------------------|----------------------|------|--------------------------|------|--------------------------|------|
|                  | La Boca (n=30)       |      | Mercado municipal (n=10) |      | La Lonja Pesquera (n=30) |      |
|                  | fa                   | fr   | Fa                       | Fr   | fa                       | Fr   |
| a. Casa          | 19                   | 63%  | 10                       | 100% | 26                       | 87%  |
| b. Casa cedida   | -                    | -    | -                        | -    | -                        | -    |
| c. Rancho        | 9                    | 30%  | -                        | -    | 2                        | 7%   |
| d. Quinta        | -                    | -    | -                        | -    | 1                        | 3%   |
| e. Apartamento   | 2                    | 7%   | -                        | -    | 1                        | 3%   |
| f. Otro          | -                    | -    | -                        | -    | -                        | -    |
| Total            | 30                   | 100% | 10                       | 100% | 30                       | 100% |

Fuente: Datos recopilados por las autoras

Figura 6: Tipo de vivienda de los pescadores artesanales. Municipio Sucre, Estado Sucre

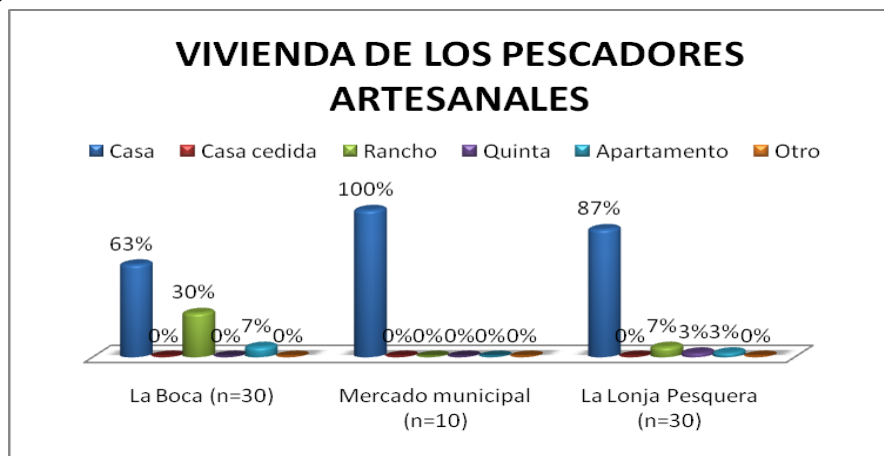

Los valores de esta tabla reflejan que en las tres zonas de estudio, un 78,5% respondió que el tipo de su vivienda es una casa, sin embargo es notorio que un 15,7% de la población manifestó que su vivienda es un rancho, lo que trae implicaciones que más adelante están explicadas.

La suma de cada uno de los ambientes de la vivienda se expresan de manera individual en la siguiente tabla, por esta razón no se colocará el total al final de la tabla.

**TABLA 3. FRECUENCIAS ABSOLUTAS (FA) Y RELATIVAS (FR) DE LOS AMBIENTES DE LA VIVIENDA DE LOS PESCADORES ARTESANALES. MUNICIPIO SUCRE, ESTADO SUCRE 2007-2008.**

|                                 | <b>ZONAS DE PROCEDENCIA</b> |     |                          |      |                          |     |
|---------------------------------|-----------------------------|-----|--------------------------|------|--------------------------|-----|
|                                 | <b>La Boca</b>              |     | <b>Mercado municipal</b> |      | <b>La Lonja Pesquera</b> |     |
|                                 | fa                          | fr  | Fa                       | Fr   | fa                       | Fr  |
| <b>Ambientes de la vivienda</b> |                             |     |                          |      |                          |     |
| a. Sala                         | 28                          | 93% | 10                       | 100% | 30                       | 93% |
| b. Comedor                      | 25                          | 83% | 8                        | 80%  | 24                       | 80% |
| c. Un baño                      | 23                          | 77% | 9                        | 90%  | 21                       | 70% |
| d. Dos baños                    | 7                           | 23% | 1                        | 10%  | 9                        | 30% |
| e. Cocina                       | 29                          | 97% | 9                        | 90%  | 30                       | 93% |
| f. Lavandero                    | 26                          | 87% | 7                        | 70%  | 26                       | 87% |
| g. Patio                        | 17                          | 57% | 8                        | 80%  | 16                       | 53% |

Fuente: Datos recopilados por las autoras

Figura 7: Ambientes de la vivienda de los pescadores artesanales. Municipio Sucre, Estado Sucre.

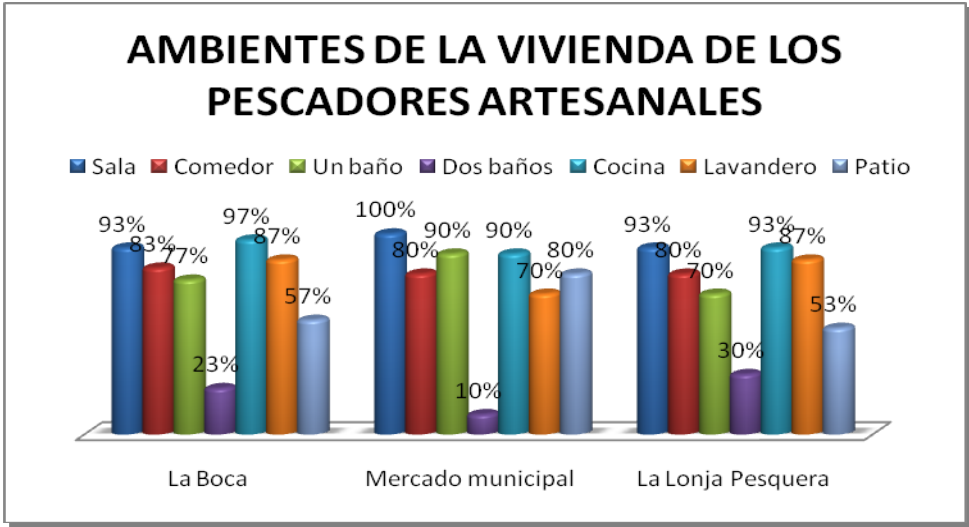

Al indagar sobre las comodidades de la vivienda, los datos muestran que la mayoría está constituida por una sala, un comedor, cocina, lavandero y patio. No obstante, el 75,7% sólo cuenta con un baño.

A continuación en la tabla número 4 se mostrará el número de habitaciones que se encuentran dentro de la vivienda del pescador.

TABLA 4. FRECUENCIAS ABSOLUTAS (FA) Y RELATIVAS (FR) DE LAS RESPUESTAS DADAS POR LOS PESCADORES ARTESANALES SOBRE EL NUMERO DE HABITACIONES DE LA VIVIENDA.

|                             | ZONAS DE PROCEDENCIA |      |                   |      |                   |      |
|-----------------------------|----------------------|------|-------------------|------|-------------------|------|
|                             | La Boca              |      | Mercado municipal |      | La Lonja Pesquera |      |
| Habitaciones de la vivienda | fa                   | fr   | Fa                | Fr   | fa                | Fr   |
| a. Una                      | 3                    | 10%  | -                 | -    | 8                 | 27%  |
| b. Dos                      | 14                   | 47%  | 8                 | 80%  | 13                | 43%  |
| c. Tres                     | 9                    | 30%  | 1                 | 10%  | 4                 | 13%  |
| d. Cuatro                   | 3                    | 10%  | 1                 | 10%  | 3                 | 10%  |
| e. Más                      | 1                    | 3%   | -                 | -    | 2                 | 7%   |
| Total                       | 30                   | 100% | 10                | 100% | 30                | 100% |

Fuente: Datos recopilados por las autoras

Figura 8: Número de habitaciones de la vivienda. Municipio Sucre, Estado Sucre.

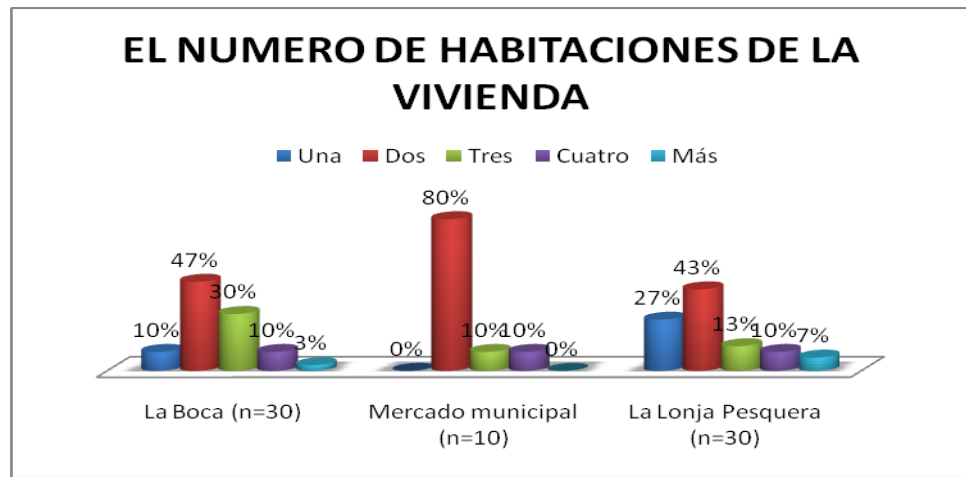

El mayor porcentaje se ubica en la opción b. (50%) que da como respuesta dos habitaciones.

Un gran número de pescadores artesanales no goza de la tenencia de su vivienda y se encuentran aglomerados en casas compartidas o en ranchos, ocasionando un hacinamiento, que trae como consecuencias incomodidades para los habitantes, también se pudo evidenciar que en el hogar del pescador artesanal no se hallan suficientes habitaciones para la cantidad de personas que se encuentran residenciadas, ya que la respuesta más común fue: dos habitaciones, esta variable está en relación con la tabla 5 donde se mostrará a continuación el número de habitantes por casa; lo que plantea muy poca comodidad en cuanto a las condiciones de vida de estos, y de esta forma sus condiciones de salubridad son mínimas, resultándose de esta manera problemas de higiene y un ambiente inadecuado, esto generado por falta de ingresos que no les permiten la adquisición de una vivienda propia.

Aunado a esto, los gastos familiares les hacen más difícil la oportunidad de un ahorro, es decir, los ingresos percibidos solo les alcanzan para cubrir las necesidades básicas.

**TABLA 5. FRECUENCIAS ABSOLUTAS (FA) Y RELATIVAS (FR) DEL NUMERO DE HABITANTES DE LA VIVIENDA DEL PESCADOR ARTESANAL. MUNICIPIO SUCRE, ESTADO SUCRE 2007-2008.**

|  | <b>ZONAS DE PROCEDENCIA</b> |             |                                 |             |                                 |             |
|--|-----------------------------|-------------|---------------------------------|-------------|---------------------------------|-------------|
|  | <b>La Boca (n=30)</b>       |             | <b>Mercado municipal (n=10)</b> |             | <b>La Lonja Pesquera (n=30)</b> |             |
| <b>Nº de habitantes de la vivienda</b> | <b>fa</b>                   | <b>fr</b>   | <b>Fa</b>                       | <b>Fr</b>   | <b>Fa</b>                       | <b>fr</b>   |
| a. 1 a 4                               | 5                           | 17%         | 3                               | 30%         | 6                               | 20%         |
| b. 5 a 8                               | 16                          | 53%         | 6                               | 60%         | 13                              | 43%         |
| c. 9 a 12                              | 9                           | 30%         | 1                               | 10%         | 7                               | 23%         |
| d. 13 a 16                             | -                           | 0%          | -                               | -           | 4                               | 13%         |
| e. 17 o más                            | -                           | 0%          | -                               | -           | -                               | -           |
| <b>Total</b>                           | <b>30</b>                   | <b>100%</b> | <b>10</b>                       | <b>100%</b> | <b>30</b>                       | <b>100%</b> |

Fuente: Datos recopilados por las autoras

Figura 9: Número de habitantes de la vivienda del pescador. Municipio Sucre, Estado Sucre.

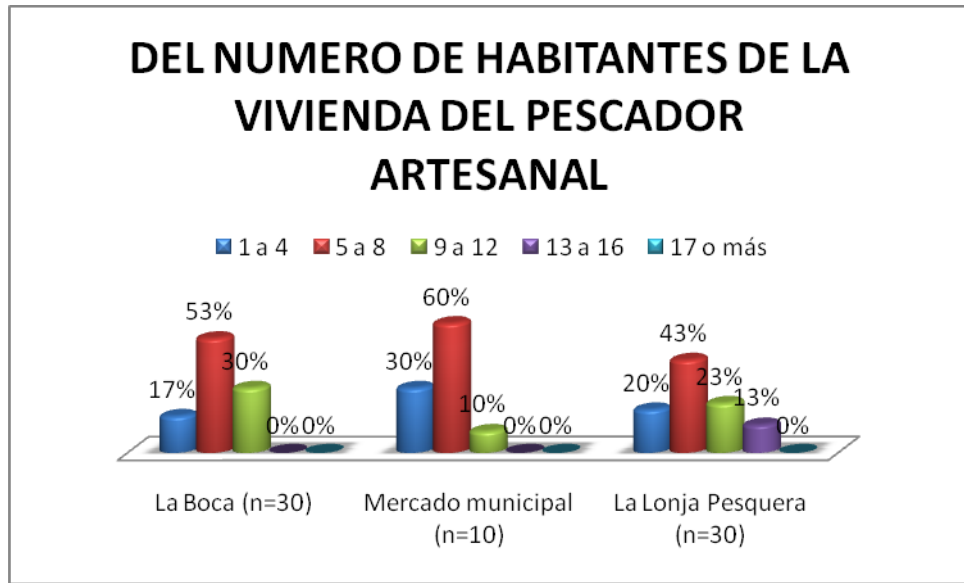

El número de personas que habitan el domicilio está entre cinco y ocho, se puede observar en la tabla número 5 un alto porcentaje en la opción (b.) A continuación la tabla 6 y la última que describe algunos aspectos importantes de la vivienda, indican los servicios que tienen en su ambiente, los cuales estarán expresados de manera individual.

TABLA 6. FRECUENCIAS ABSOLUTAS (FA) Y RELATIVAS (FR) DE LOS SERVICIOS QUE POSEEN LAS VIVIENDAS DE LOS PESCADORES ARTESANALES. MUNICIPIO SUCRE, ESTADO SUCRE 2007-2008.

|                          | ZONAS DE PROCEDENCIA |      |                   |      |                   |      |
|--------------------------|----------------------|------|-------------------|------|-------------------|------|
|                          | La Boca              |      | Mercado municipal |      | La Lonja Pesquera |      |
| Servicios de la vivienda | Fa                   | fr   | Fa                | Fr   | fa                | fr   |
| Electricidad             | 30                   | 100% | 10                | 100% | 30                | 100% |
| Aguas blancas            | 30                   | 100% | 10                | 100% | 30                | 100% |
| Teléfono                 | 16                   | 53%  | 3                 | 30%  | 15                | 50%  |
| Cloacas                  | 30                   | 100% | 8                 | 80%  | 30                | 100% |
| Gas                      | 27                   | 90%  | 9                 | 90%  | 27                | 90%  |
| Aseo urbano              | 25                   | 83%  | 10                | 100% | 28                | 93%  |

Fuente: Datos recopilados por las autoras

Figura 10: Servicios que poseen las viviendas de los pescadores. Municipio Sucre, Estado Sucre.

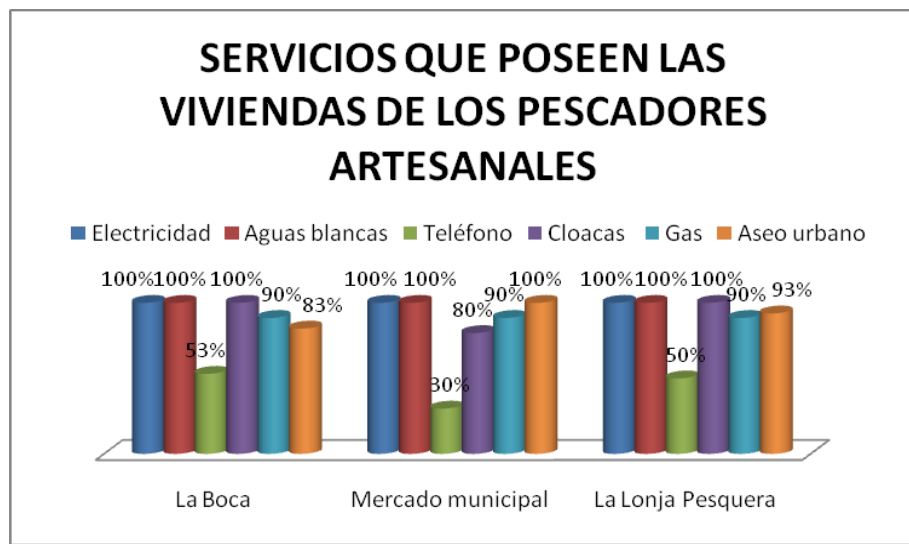

Los pescadores artesanales en su vivienda gozan de servicios tales como electricidad, aguas blancas, teléfono, cloacas, gas y aseo urbano. Los servicios básicos, están altamente relacionados con el concepto de calidad de vida, el cual supone el disfrute de las condiciones básicas y esenciales para que cada persona pueda vivir de manera digna.

En las tablas anteriores se hace notar, que aunque los pescadores artesanales cuenten con los servicios básicos, las condiciones de vida no son las más adecuadas para la cantidad de personas que se encuentran dentro de una misma casa, destacándose un hacinamiento, por no tener un espacio adecuado. De esta manera se observan algunos problemas que ya mencionamos anteriormente.

La Ley de Régimen Prestacional de Vivienda y Hábitat (2005), tiene por objeto regular la obligación del Estado venezolano de garantizar el derecho a la vivienda y hábitat dignos, y asegurar su protección como contingencia de la seguridad social y servicio público de carácter no lucrativo, para el disfrute individual y colectivo de una vida y un ambiente seguro, sano y ecológicamente equilibrado, que humanice las relaciones familiares, vecinales y comunitarias. (Art.1).

De acuerdo a lo establecido en este artículo, la vivienda es un derecho que todos los venezolanos poseemos y a pesar que el sector pesquero artesanal cuenta con los servicios básicos en las viviendas que habitan, muchos de ellos tienen que compartir su vivienda con más de una familia, es allí donde radica la contradicción con la ley, ya que se altera el equilibrio ambiental y emocional de los individuos dejando a muchos de ellos fuera del disfrute de lo que indican estos estatutos.

Por otra parte, la educación es el medio más eficaz que posee la sociedad para hacer frente al futuro, en donde se transmiten conocimientos, valores, costumbres y formas de actuar, estimular hábitos de integración social, de convivencia grupal, de solidaridad y cooperación y de conservación del medio ambiente.



Es evidente que si los pescadores artesanales no poseen ningún tipo de instrucción formal, se debilita el grado de crecimiento de su trabajo; si se aplica la afirmación anterior, se notaría, que en la medida en que desarrollen conocimientos y habilidades específicas, podrían ser más productivos y, en consecuencia tener una mejor calidad de vida para ellos y su familia.

Por tanto, para conocer ese aspecto, se indagó sobre la instrucción formal recibida, datos que se presentan en la tabla 7.

**TABLA 7. FRECUENCIAS ABSOLUTAS (FA) Y RELATIVAS (FR) SOBRE EL GRADO DE INSTRUCCIÓN DE LOS PESCADORES ARTESANALES. MUNICIPIO SUCRE, ESTADO SUCRE 2007-2008.**

|                             | <b>ZONAS DE PROCEDENCIA</b> |             |                                 |             |                                 |             |
|-----------------------------|-----------------------------|-------------|---------------------------------|-------------|---------------------------------|-------------|
|                             | <b>La Boca (n=30)</b>       |             | <b>Mercado municipal (n=10)</b> |             | <b>La Lonja Pesquera (n=30)</b> |             |
| <b>Grado de instrucción</b> | <b>Fa</b>                   | <b>fr</b>   | <b>Fa</b>                       | <b>fr</b>   | <b>fa</b>                       | <b>Fr</b>   |
| a. Ninguno                  | 3                           | 10%         | 3                               | 30%         | 6                               | 20%         |
| b. Primaria incompleta      | 11                          | 37%         | 3                               | 30%         | 7                               | 23%         |
| c. Primaria completa        | 5                           | 17%         | 2                               | 20%         | 5                               | 17%         |
| d. Bachiller incompleto     | 9                           | 30%         | 2                               | 20%         | 9                               | 30%         |
| e. Bachiller completo       | 1                           | 3%          | -                               | -           | 3                               | 10%         |
| f. Cursos técnicos          | -                           | -           | -                               | -           | -                               | -           |
| g. Otro                     | 1                           | 3%          | -                               | -           | -                               | -           |
| <b>Total</b>                | <b>30</b>                   | <b>100%</b> | <b>10</b>                       | <b>100%</b> | <b>30</b>                       | <b>100%</b> |

Fuente: Datos recopilados por las autoras

Figura 11: Grado de instrucción de los pescadores. Municipio Sucre, Estado Sucre.

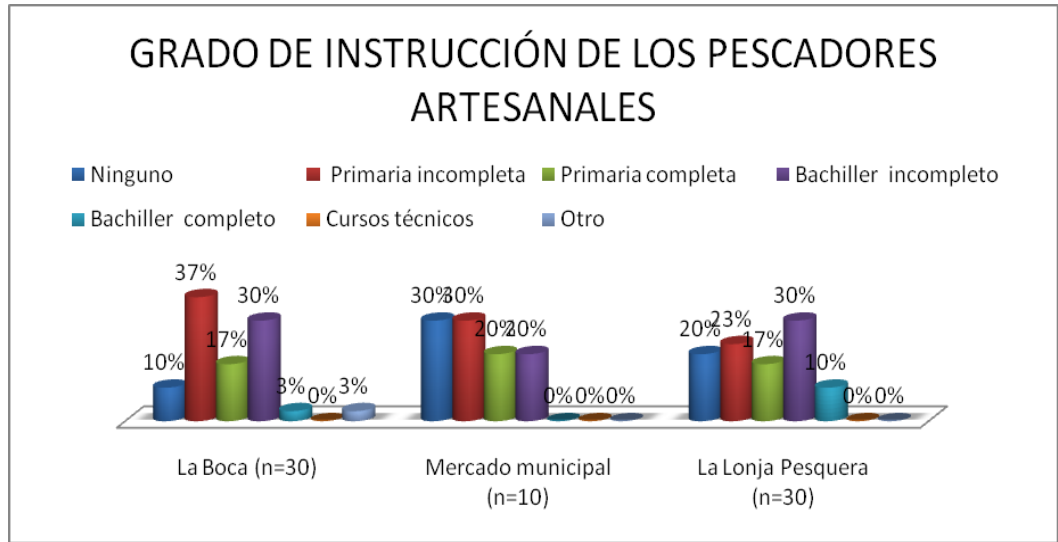

Al analizar los datos en las 3 zonas a investigar, se observa que el grado de instrucción de los pescadores es incompleto en la mayoría de los casos. Un 30% no ha terminado la primaria y, por otro lado, sólo un 5,7% de los pescadores ha logrado terminar el bachillerato. Unido a esto, se observa que un 17,1% de los pescadores no posee ningún tipo de instrucción formal, lo que determina que su nivel de conocimiento es muy bajo, por lo que en muchas ocasiones se ven limitados en el manejo de la actividad que realizan.

A estos pescadores se les debería crear conciencia para asistir a la educación formal y gratuita que brinda el Estado, de esta manera se fortalecen sus conocimientos incrementando así su nivel educativo, tecnológico, social y económico evitando circunstancias desagradables como lo es la pérdida de enseres para la realización de la faena diaria, entre los que podemos mencionar botes, motores, artes de pesca, entre otros.

Evitar estos males es tarea del Estado, se requiere para ello una buena enseñanza-aprendizaje y un uso adecuado de las tecnologías que actualmente se encuentran en el mercado. De esta forma el pescador artesanal podrá realizar una difusión, diagnóstico y propuestas de soluciones de los problemas presentes en su comunidad, de esta manera le daría un buen trato al ecosistema marino evitando problemas ambientales y optimizando su trabajo para garantizar una mejor jornada laboral, obteniendo mejores ingresos que cubran las necesidades básicas de sus familiares.

Otro de los aspectos consultados fue sobre su situación económica en donde se demuestra su ingreso mensual. Los resultados están registrados en la tabla 8 y 9.

**TABLA 8. FRECUENCIAS ABSOLUTAS (FA) Y RELATIVAS (FR) SOBRE LA FORMA DE PAGO DEL PESCADOR ARTESANAL. MUNICIPIO SUCRE, ESTADO SUCRE 2007-2008.**

|                                 | <b>ZONAS DE PROCEDENCIA</b> |             |                                 |             |                                 |             |
|---------------------------------|-----------------------------|-------------|---------------------------------|-------------|---------------------------------|-------------|
|                                 | <b>La Boca (n=30)</b>       |             | <b>Mercado municipal (n=10)</b> |             | <b>La Lonja Pesquera (n=30)</b> |             |
| <b>Frecuencia de su ingreso</b> | <b>fa</b>                   | <b>Fr</b>   | <b>Fa</b>                       | <b>Fr</b>   | <b>fa</b>                       | <b>Fr</b>   |
| a. Diario                       | 20                          | 67%         | 8                               | 80%         | 25                              | 83%         |
| b. Semanal                      | 7                           | 23%         | 2                               | 20%         | 3                               | 10%         |
| c. Quincenal                    | 3                           | 10%         | -                               | -           | 2                               | 7%          |
| d. Mensual                      | -                           | -           | -                               | -           | -                               | -           |
| e. Eventual                     | -                           | -           | -                               | -           | -                               | -           |
| f. Otro                         | -                           | -           | -                               | -           | -                               | -           |
| <b>Total</b>                    | <b>30</b>                   | <b>100%</b> | <b>10</b>                       | <b>100%</b> | <b>30</b>                       | <b>100%</b> |

Fuente: Datos recopilados por las autoras

Figura 12: Forma de pago de los pescadores. Municipio Sucre, Estado Sucre.

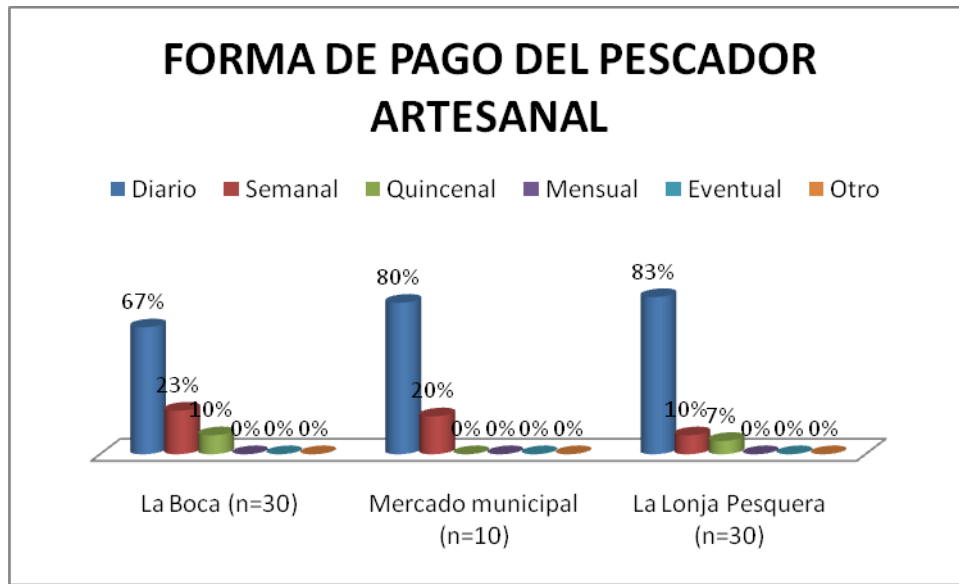

A través de las interrogantes de la Tabla 8, se determinó que la frecuencia con mayor aceptación fue la opción (a), lo que indica que la entrada monetaria es diaria, y unos pocos (7,1%) manifestaron que su ingreso es quincenal.

Cabe destacar que en la actividad pesquera existen distintas variaciones y procesos migratorios de peces que están ligados al impacto ambiental, estos son los efectos de la acción humana sobre el medio ambiente, la contaminación procedente de aguas industriales, aguas negras no tratadas, el mal manejo de las aguas, los explosivos y venenos en la pesca, causan daños a la fauna marina y a las aguas, sucediéndose fenómenos tales como: marea roja, mar de viento, mar de fondo, entre otros, como lluvias y mal tiempo que perjudican la actividad pesquera artesanal y causan aspectos negativos en la economía de éstos, ya que en los días de riesgo los pescadores no pueden salir a cumplir su faena de trabajo.

Esta variable está relacionada con la tabla 9 donde se refleja el monto mensual del pescador artesanal.

TABLA 9. FRECUENCIAS ABSOLUTAS (FA) Y RELATIVAS (FR) SOBRE EL NIVEL DE INGRESO PROMEDIO MENSUAL DEL PESCADOR ARTESANAL. MUNICIPIO SUCRE, ESTADO SUCRE 2007-2008.

|                      | ZONAS DE PROCEDENCIA |      |                                |      |                             |      |
|----------------------|----------------------|------|--------------------------------|------|-----------------------------|------|
|                      | La Boca<br>(n=30)    |      | Mercado<br>municipal<br>(n=10) |      | La Lonja Pesquera<br>(n=30) |      |
| Ingreso mensual      | fa                   | fr   | Fa                             | Fr   | Fa                          | Fr   |
| a. Menos de 400      | -                    | -    | -                              | -    | -                           | -    |
| b. Entre 400 y 600   | 10                   | 33%  | 5                              | 50%  | 13                          | 43%  |
| c. Entre 600 y 800   | 10                   | 33%  | -                              | -    | 9                           | 30%  |
| d. Entre 800 y 1000  | 6                    | 20%  | 5                              | 50%  | 4                           | 13%  |
| e. Entre 1000 y 2000 | 4                    | 13%  | -                              | -    | 4                           | 13%  |
| f. Entre 2000 y más  | -                    | -    | -                              | -    | -                           | -    |
| Total                | 30                   | 100% | 10                             | 100% | 30                          | 100% |

Fuente: Datos recopilados por las autoras

Figura 13: Nivel de ingreso de los pescadores. Municipio Sucre, Estado Sucre.

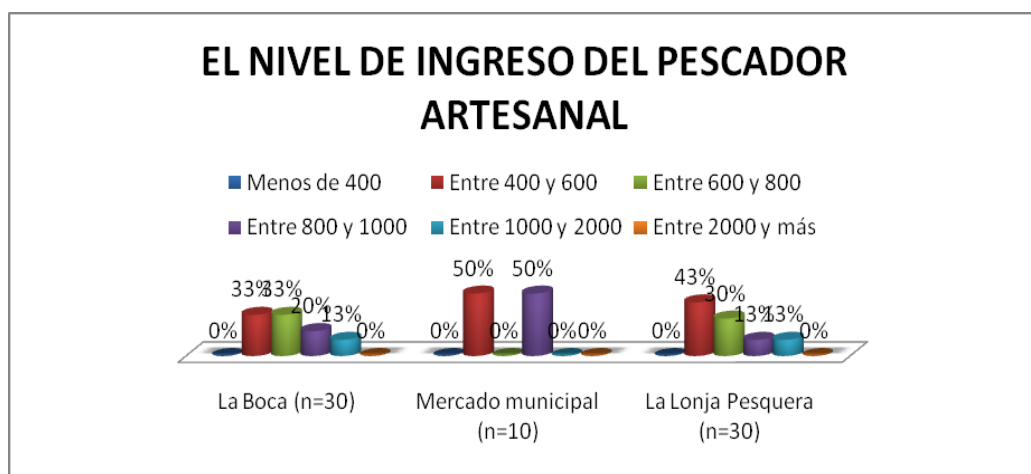

El monto del ingreso mensual predominante del pescador artesanal oscila entre 400/600 bolívares fuertes y 800/1000 bolívares fuertes, lo que se consideraría prácticamente un sueldo mínimo para un trabajo tan arduo y complejo como lo es la pesca artesanal.

Según lo que se describe en las tablas 8 y 9, la mayoría de los trabajadores genera un ingreso diario, de esta manera su situación económica se agrava ya que no cuentan con una capacidad de ahorro que lo ayudaría a obtener una mejor calidad de vida para él y su familia. A medida que transcurre el tiempo el precio de los alimentos y de otros artículos de primera necesidad se incrementan, afectando como dijimos anteriormente, su capacidad de ahorro. A esto es necesario añadirle el alza en los precios de bienes y servicios como vivienda, salud y educación. Se debe recordar que sumando el ingreso diario de algunos de los pescadores artesanales encuestados, mensualmente se percibe un salario promedio cercano al sueldo mínimo. Según el Centro de Documentación y Archivo de la Universidad Simón Bolívar (Cenda), en enero de 2008 el costo de la canasta alimenticia se ubicó en 2.589 bolívares fuertes, lo que indica una reducción del poder adquisitivo, por el incremento de la cesta básica, que afecta directamente a esta clase de escasos recursos.

También cabe destacar que la actividad que desempeña el pescador artesanal depende de muchos factores señalados anteriormente, tanto ambientales como de infraestructura en general, que de alguna u otra forma inciden en sus ingresos diarios. Esto aparte del poco valor que le suman a su producto por no tener un medio necesario para la conservación, siendo los intermediarios los más aprovechados de esta situación, esto hace que su ingreso promedio mensual sea muy bajo. Al no poseer una entrada de dinero fija, los pescadores artesanales se ven en dificultades para la obtención de los instrumentos básicos para el desarrollo de la pesca y el mantenimiento de sus equipos.

A continuación se presentarán en las siguientes tablas los datos obtenidos por las investigadoras acerca de la tenencia y el tipo de embarcación que utiliza la población pesquera artesanal para trabajar.

**TABLA 10. FRECUENCIAS ABSOLUTAS (FA) Y RELATIVAS (FR) DE LA TENENCIA DE LA EMBARCACIÓN DEL PESCADOR ARTESANAL. MUNICIPIO SUCRE, ESTADO SUCRE 2007-2008.**

|                                   | <b>ZONAS DE PROCEDENCIA</b> |             |                                 |             |                                 |             |
|-----------------------------------|-----------------------------|-------------|---------------------------------|-------------|---------------------------------|-------------|
|                                   | <b>La Boca (n=30)</b>       |             | <b>Mercado municipal (n=10)</b> |             | <b>La Lonja Pesquera (n=30)</b> |             |
| <b>Tenencia de la embarcación</b> | <b>fa</b>                   | <b>Fr</b>   | <b>Fa</b>                       | <b>Fr</b>   | <b>Fa</b>                       | <b>Fr</b>   |
| a. Propia                         | 17                          | 57%         | 4                               | 40%         | 16                              | 53%         |
| b. Alquilada                      | 1                           | 3%          | 1                               | 10%         | 2                               | 7%          |
| c. Cedida                         | -                           | -           | -                               | -           | -                               | -           |
| d. Prestada                       | 7                           | 23%         | 5                               | 50%         | 8                               | 27%         |
| e. Otra                           | 5                           | 17%         | -                               | -           | 4                               | 13%         |
| <b>Total</b>                      | <b>30</b>                   | <b>100%</b> | <b>10</b>                       | <b>100%</b> | <b>30</b>                       | <b>100%</b> |

Fuente: Datos recopilados por las autoras

Figura 14: Tendencia de la embarcación de los pescadores. Municipio Sucre, Estado Sucre.

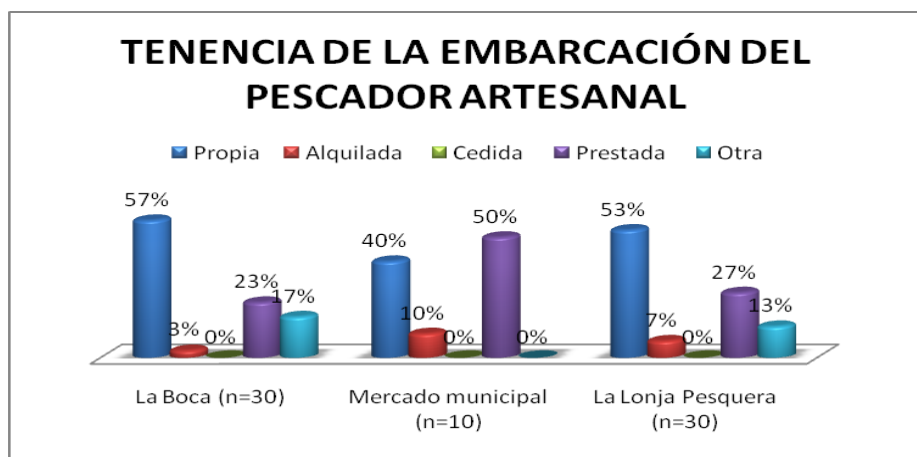

Dadas las respuestas de los pescadores se determinó que un 52,8% es propietario de su embarcación, mientras que un notable porcentaje (28,5%) de los investigados expresó, en la opción (d.), que las embarcaciones que usan son prestadas. Consecutivamente en la tabla 11 se presenta el tipo de embarcación utilizada.

TABLA 11. FRECUENCIAS ABSOLUTAS (FA) Y RELATIVAS (FR) SOBRE EL TIPO DE EMBARCACIÓN DEL PESCADOR ARTESANAL DEL MUNICIPIO SUCRE, ESTADO SUCRE 2007-2008.

|                     | ZONAS DE PROCEDENCIA |      |                          |      |                          |      |
|---------------------|----------------------|------|--------------------------|------|--------------------------|------|
|                     | La Boca (n=30)       |      | Mercado municipal (n=10) |      | La Lonja Pesquera (n=30) |      |
| Tipo de embarcación | Fa                   | Fr   | Fa                       | Fr   | Fa                       | Fr   |
| a. Peñero           | 22                   | 73%  | 10                       | 100% | 27                       | 90%  |
| b. Lancha           | 6                    | 20%  | -                        | -    | 3                        | 10%  |
| c. Otros            | 2                    | 7%   | -                        | -    | -                        | -    |
| Total               | 30                   | 100% | 10                       | 100% | 30                       | 100% |

Fuente: Datos recopilados por las autoras



Figura 15: Tipo de embarcación de los pescadores. Municipio Sucre, Estado Sucre.

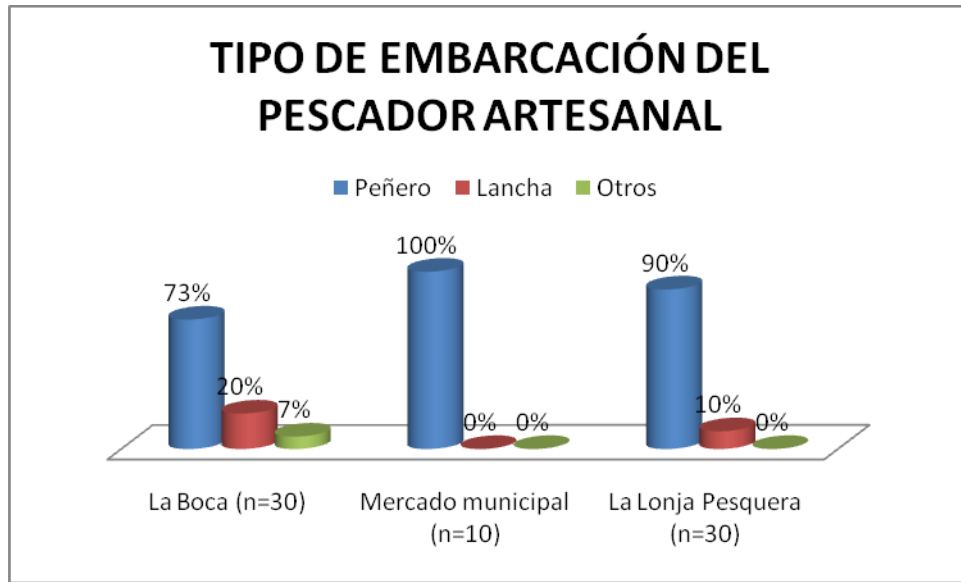

Desde el punto de vista socio-económico, en las 3 zonas, se hace notar que aunque el 84,2% posee embarcaciones propias, sus ingresos siguen manteniéndose muy bajos, es decir, la población a investigar no posee una preparación acorde para mantener su capacidad de ahorro y su estilo de vida en buenas condiciones, esto lo veremos reflejado más adelante.

La embarcación adecuada para el trabajo es el peñero, los pescadores manifestaron que se sienten más seguros y con una mejor manipulación; además este tipo de bote forma parte de su idiosincrasia, lo cual les permite al pescador artesanal obtener una mejor captura. A través de la administración del Proyecto de Desarrollo Endógeno para la Repotenciación de la Flota Pesquera Artesanal de la ciudad de Cumaná, estado Sucre, municipio Sucre, se ha tratado de que utilicen los botes de fibra de vidrio, haciendo entrega de éstos, para minimizar la tala de árboles que va en contra del medio ambiente, por construcción de peñeros, siendo estos rechazados por algunos pescadores.

Por otro lado, se investigó sobre el modo de captura y los tipos de especies que más comúnmente se recogen. Los resultados se muestran en las Tablas 12 y 13.

El pescador artesanal debe contar con materiales precisos, para que su actividad sea productiva, es decir, medios de trabajo y herramientas adecuadas que le permitan capturar variedades de especies que mejoren sus márgenes de ganancia y su calidad de vida.

**TABLA 12. FRECUENCIAS ABSOLUTAS (FA) Y RELATIVAS (FR) DE LA FORMA DE CAPTURA DEL PESCADOR ARTESANAL. MUNICIPIO SUCRE, ESTADO SUCRE 2007-2008.**

|                          | <b>ZONAS DE PROCEDENCIA</b> |             |                                 |             |                                 |             |
|--------------------------|-----------------------------|-------------|---------------------------------|-------------|---------------------------------|-------------|
|                          | <b>La Boca (n=30)</b>       |             | <b>Mercado municipal (n=10)</b> |             | <b>La Lonja Pesquera (n=30)</b> |             |
| <b>Formas de captura</b> | <b>Fa</b>                   | <b>Fr</b>   | <b>Fa</b>                       | <b>Fr</b>   | <b>fa</b>                       | <b>fr</b>   |
| a. Cordel                | 22                          | 73%         | 8                               | 80%         | 20                              | 67%         |
| b. Palangre              | 5                           | 17%         | 1                               | 10%         | 4                               | 13%         |
| c. Nasa                  | -                           | -           | -                               | -           | 2                               | 7%          |
| d. Chinchorros           | -                           | -           | -                               | -           | 3                               | 10%         |
| e. Otros                 | 3                           | 10%         | 1                               | 10%         | 1                               | 3%          |
| <b>Total</b>             | <b>30</b>                   | <b>100%</b> | <b>10</b>                       | <b>100%</b> | <b>30</b>                       | <b>100%</b> |

Fuente: Datos recopilados por las autoras

Figura 16: Forma de captura de los pescadores. Municipio Sucre, Estado Sucre.

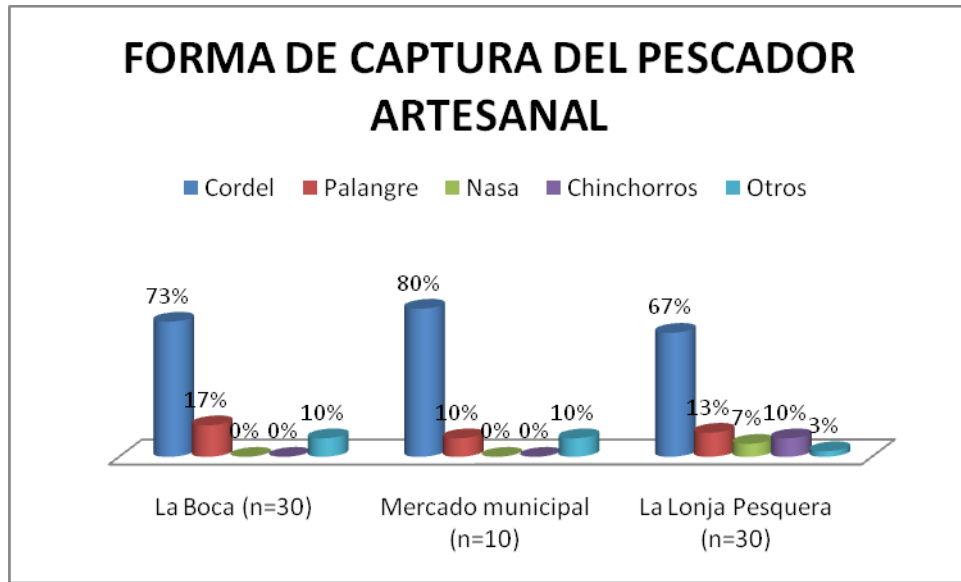

La técnica del cordel es la forma de captura más utilizada según nos muestra la tabla, en las tres zonas de estudio la opción (a) representa el mayor porcentaje con un total de 71,4%, evidenciando su importancia como arte principal debido a su tiempo de uso, los pescadores artesanales han utilizado este sistema por años, ya que los materiales a utilizar son económicos y de fácil acceso, este le permite capturar las especies de su interés. Las distintas especies se muestran en la siguiente tabla (13) de manera individual.

TABLA 13. FRECUENCIAS ABSOLUTAS (FA) Y RELATIVAS (FR) DE LAS ESPECIES RECOGIDAS POR LOS PESCADORES ARTESANALES. MUNICIPIO SUCRE, ESTADO SUCRE 2007-2008.

| Especies recogidas | ZONAS DE PROCEDENCIA |     |                   |      |                   |      |
|--------------------|----------------------|-----|-------------------|------|-------------------|------|
|                    | La Boca              |     | Mercado municipal |      | La Lonja Pesquera |      |
|                    | Fa                   | Fr  | Fa                | Fr   | fa                | Fr   |
| a. Mariscos        | 1                    | 3%  | 1                 | 10%  | 2                 | 7%   |
| b. Sardinas        | 2                    | 7%  | 4                 | 40%  | 4                 | 13%  |
| c. Bagres          | 1                    | 3%  | 2                 | 20%  | 5                 | 17%  |
| d. Camarones       | -                    | -   | -                 | -    | -                 | -    |
| e. Carites         | 9                    | 30% | 5                 | 50%  | 6                 | 20%  |
| f. Jureles         | 1                    | 3%  | 5                 | 50%  | 8                 | 27%  |
| g. Meros           | 15                   | 50% | 7                 | 70%  | 13                | 43%  |
| h. Catalanas       | 21                   | 70% | 10                | 100% | 25                | 83%  |
| i. Peces pequeños  | 26                   | 87% | 8                 | 80%  | 30                | 100% |

Fuente: Datos recopilados por las autoras

Figura 17: Especies recogidas por los pescadores. Municipio Sucre, Estado Sucre.

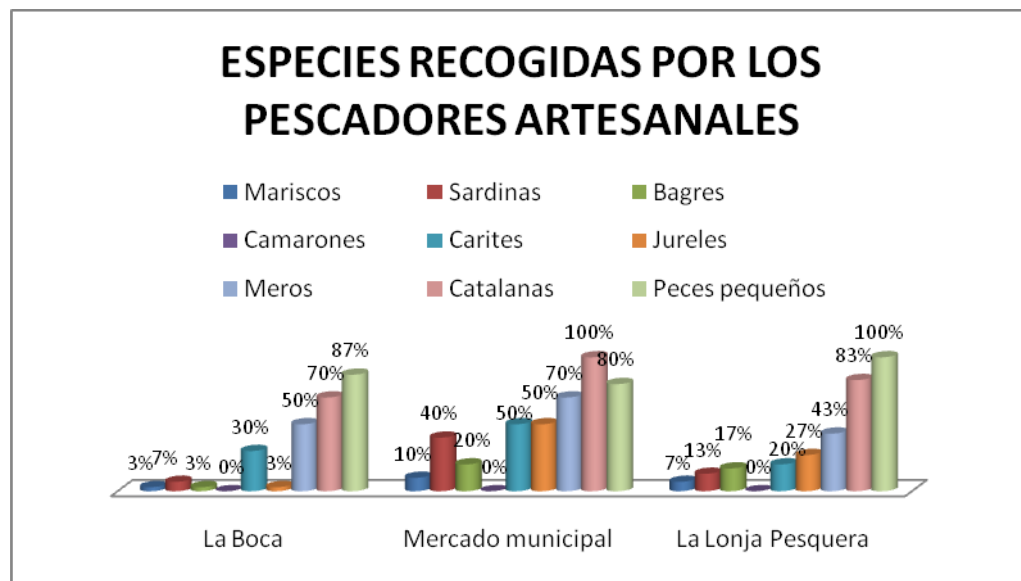

Las especies de mayor captura son las catalanas y los peces pequeños que según los encuestados estas especies se dan todo el año, registrándose los valores más

altos en los primeros meses del año, esto tiene una incidencia positiva a nivel socioeconómico ya que el producto del pescador esta a su alcance; sin embargo, existen otras especies que se registran en la tabla, como lo son los mariscos, sardinas, bagres y camarones; cuya captura es realizada por un pequeño porcentaje de pescadores.

Como se evidencio anteriormente, la pesca artesanal es una labor que supone tener en cuenta diversos factores como la embarcación, las tradiciones pesqueras y las técnicas utilizadas, este sector combina numerosas artes de pesca y métodos que actúan sobre variados recursos, los cuales se adquieren a través del tiempo y de las experiencias obtenidas en sus días de trabajo, permitiéndoles actuar con precisión y seguridad.

Por otro lado, en la tabla que viene a continuación se destacará si el pescador artesanal tiene su producto comprometido a alguna entidad pública o privada, es decir, observaremos si este trabaja para alguna empresa o de manera independiente.

**TABLA 14. FRECUENCIAS ABSOLUTAS (FA) Y RELATIVAS (FR) DEL TIPO DE ENTIDAD QUE TIENE COMPROMETIDO EL PRODUCTO DE LOS PESCADORES ARTESANALES. MUNICIPIO SUCRE, ESTADO SUCRE 2007-2008.**

|                    | <b>ZONAS DE PROCEDENCIA</b> |             |   |             |   |             |
|--------------------|-----------------------------|-------------|---|-------------|---|-------------|
|                    | <b>La Boca<br/>(n=30)</b>   |             | <b>Mercado<br/>municipal<br/>(n=10)</b> |             | <b>La Lonja<br/>Pesquera<br/>(n=30)</b> |             |
| <b>Empresa</b>     | <b>fa</b>                   | <b>Fr</b>   | <b>Fa</b>                               | <b>fr</b>   | <b>fa</b>                               | <b>Fr</b>   |
| a. Empresa publica | 3                           | 10%         | -                                       | -           | 1                                       | 3%          |
| b. Empresa privada | 9                           | 30%         | -                                       | -           | -                                       | -           |
| c. Independiente   | 18                          | 60%         | 10                                      | 100%        | 29                                      | 97%         |
| <b>Total</b>       | <b>30</b>                   | <b>100%</b> | <b>10</b>                               | <b>100%</b> | <b>30</b>                               | <b>100%</b> |

Fuente: recopilada por las autoras.

Figura 18: Tipo de entidad que tiene comprometido el producto de los pescadores. Municipio Sucre, Estado Sucre.

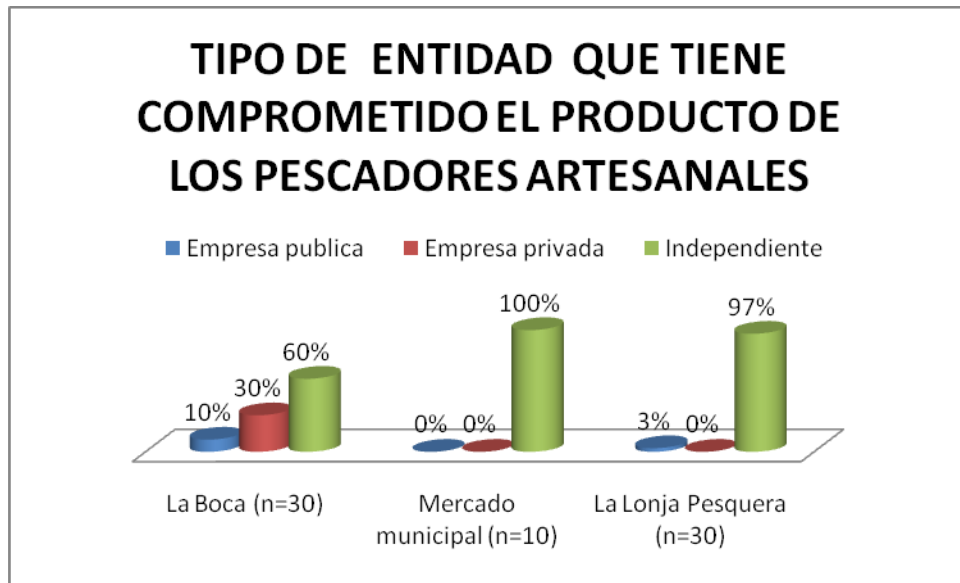

Se observa que la producción de los pescadores artesanales es de dominio independiente en la mayoría de los casos: la Boca 60%, el mercado 100% y la lonja pesquera 97%, es decir, que se autofinancian y manejan su producto para el consumo familiar, venden la mayoría de su producción al caverero; y muy pocos de ellos manejan la venta local.

Estos manifestaron que no tienen compromisos con la distribución de su producción, cabe destacar que a medida en que efectuábamos la encuesta observamos que los pescadores artesanales tienen como costumbre ingerir bebidas alcohólicas durante y después de su faena de trabajo, por tanto, éstos deben dar alta prioridad a sus prácticas administrativas del día a día y tener obligaciones de trabajo e inversión para su actividad ya que el manejo de su negocio es bastante difícil y de esta manera alcanzar una mejor remuneración.

A continuación, en las Tablas 15,16 y 17 se hace referencia a la producción de los pescadores artesanales.

**TABLA 15. FRECUENCIAS ABSOLUTAS (FA) Y RELATIVAS (FR) DE LA PRODUCCIÓN MENSUAL CON QUE TRABAJAN LOS PESCADORES ARTESANALES. MUNICIPIO SUCRE, ESTADO SUCRE 2007-2008.**

|   | <b>ZONAS DE PROCEDENCIA</b> |             |   |             |                                     |             |
|---|-----------------------------|-------------|---|-------------|-------------------------------------|-------------|
|   | <b>La Boca<br/>(n=30)</b>   |             | <b>Mercado<br/>municipal<br/>(n=10)</b> |             | <b>La Lonja<br/>Pesquera (n=30)</b> |             |
| <b>Producción mensual en<br/>kilogramos</b> | <b>fa</b>                   | <b>fr</b>   | <b>Fa</b>                               | <b>fr</b>   | <b>fa</b>                           | <b>Fr</b>   |
| a. 200 a 300Kg/mes                          | 3                           | 10%         | 3                                       | 30%         | 1                                   | 3%          |
| b. 300 a 400Kg/mes                          | 11                          | 36%         | 2                                       | 20%         | 3                                   | 10%         |
| c. 400 a 1000Kg/mes                         | 11                          | 36%         | 1                                       | 10%         | 14                                  | 47%         |
| d. 1000 a 1500Kg/mes                        | 5                           | 17%         | 2                                       | 20%         | 10                                  | 33%         |
| e. 1500Kg/mes y más                         | -                           | -           | 2                                       | 20%         | 2                                   | 7%          |
| <b>Total</b>                                | <b>30</b>                   | <b>100%</b> | <b>10</b>                               | <b>100%</b> | <b>30</b>                           | <b>100%</b> |

Fuente: recopilada por las autoras.

Figura 19: Producción mensual con los que trabajan los pescadores. Municipio Sucre, Estado Sucre.

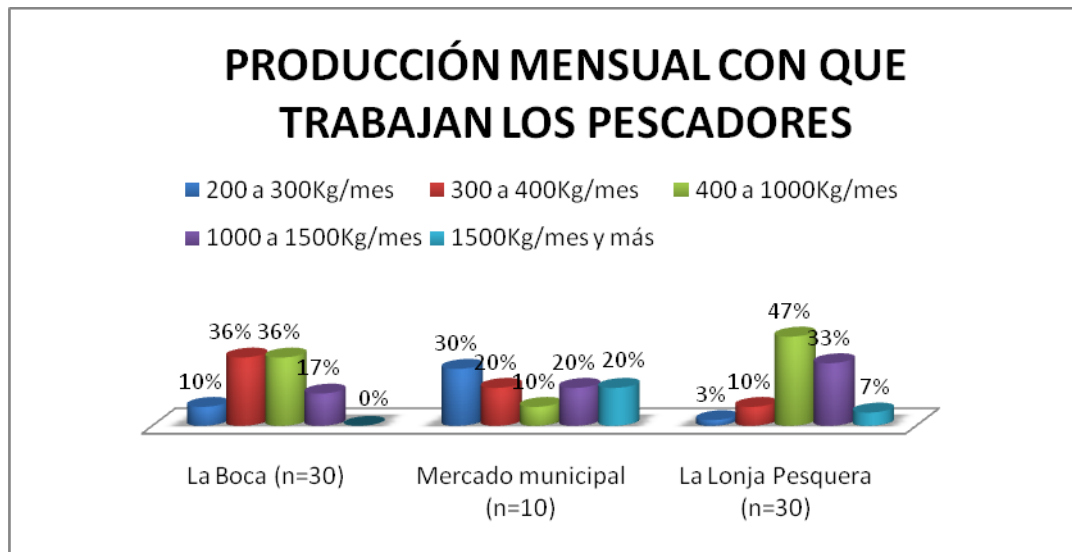

La producción mensual en kilogramos es muy variada, el porcentaje predominante en cuanto a producción oscila entre 300 a 1500 Kg/mes, es decir, esta va a depender de la situación ambiental que muy seguidamente perjudica a la pesca artesanal. El pescador depende del día de trabajo, del esfuerzo físico, de las artes de pesca y de la embarcación y motor en buen estado para conseguir un día fructífero.

Este producto es vendido por los pescadores artesanales en las tres zonas de mayor venta en Cumaná (100%), como son: La Boca, el Mercado Municipal y la Lonja Pesquera; según esta información el nivel socioeconómico del pescador varía en cuanto a los kilogramos obtenidos por ellos ya que en muchas ocasiones se ven afectados por condiciones ambientales; la mayor compra entre el pescador y el intermediario se responderá, en la tabla 16.



TABLA 16. FRECUENCIAS ABSOLUTAS (FA) Y RELATIVAS (FR) DE LOS AGENTES COMERCIANTES DEL PESCADO. MUNICIPIO SUCRE, ESTADO SUCRE 2007-2008.

|                                 | ZONAS DE PROCEDENCIA |      |                                |      |                                |      |
|---------------------------------|----------------------|------|--------------------------------|------|--------------------------------|------|
|                                 | La Boca<br>(n=30)    |      | Mercado<br>municipal<br>(n=10) |      | La Lonja<br>Pesquera<br>(n=30) |      |
| Compra de su producto           | fa                   | Fr   | Fa                             | fr   | fa                             | Fr   |
| a. Caveros                      | 6                    | 20%  | 7                              | 70%  | 21                             | 70%  |
| b. Comerciante locales          | 17                   | 57%  | 2                              | 20%  | -                              | -    |
| c. Detallistas                  | 2                    | 7%   | 1                              | 10%  | -                              | -    |
| d. Consumidores                 | 5                    | 17%  | -                              | -    | -                              | -    |
| e. Cooperativas                 | -                    | -    | -                              | -    | -                              | -    |
| f. Dos o más de los anteriores. | -                    | -    | -                              | -    | -                              | -    |
| g. Otros                        | -                    | -    | -                              | -    | 9                              | 30%  |
| Total                           | 30                   | 100% | 10                             | 100% | 30                             | 100% |

Fuente: recopilada por las autoras.

Figura 20: Producción mensual con los que trabajan los pescadores. Municipio Sucre, Estado Sucre.

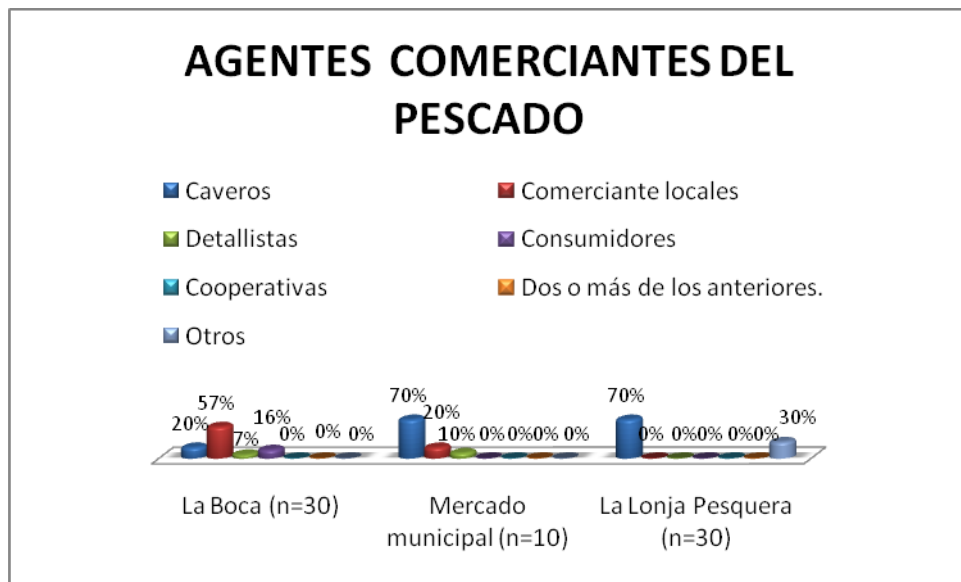

Según información arrojada por los pescadores son los caveros quienes compran la mayor producción, por cuanto estos últimos son los que se encargan de distribuir el producto aún cuando no son los que se ocupan de toda la actividad pesquera.

Esto concuerda con lo señalado por Novoa (2000) quien hace referencia a tres representaciones esquemáticas, donde los márgenes de ganancia del pescador artesanal son escasos si se comparan con los precios a los que venden los intermediarios, en las cuales el autor establece como línea de sucesión del producto al pescador artesanal y al cavelero, teniendo éste un mayor porcentaje en la comercialización del pescado solo por transportarlo. De esta forma existe un margen de ganancia injusta ya que el cavelero es el que recibe los mayores beneficios.

En la siguiente tabla se muestra el precio establecido de la venta del pescador, para más adelante hacer un análisis de lo establecido en estas tablas.

**TABLA 17. FRECUENCIAS ABSOLUTAS (FA) Y RELATIVAS (FR) DEL ESTABLECIMIENTO DE LOS PRECIOS DEL PRODUCTO DE LOS PESCADORES ARTESANALES. MUNICIPIO SUCRE, ESTADO SUCRE 2007-2008.**

|  | <b>ZONAS DE PROCEDENCIA</b> |             |                                 |             |                                 |             |
|--|-----------------------------|-------------|---------------------------------|-------------|---------------------------------|-------------|
|  | <b>La Boca (n=30)</b>       |             | <b>Mercado municipal (n=10)</b> |             | <b>La Lonja Pesquera (n=30)</b> |             |
| <b>Establecimiento de los precios del producto</b> | <b>Fa</b>                   | <b>fr</b>   | <b>Fa</b>                       | <b>fr</b>   | <b>fa</b>                       | <b>Fr</b>   |
| a. El gobierno                                     | -                           | -           | -                               | -           | -                               | -           |
| b. El pescador                                     | 20                          | 67%         | 9                               | 90%         | 20                              | 67%         |
| c. El cavelero                                     | 6                           | 20%         | 1                               | 10%         | 9                               | 30%         |
| d. Los comerciantes                                | 3                           | 10%         | -                               | -           | -                               | -           |
| e. Otros   | 1                           | 3%          | -                               | -           | 1                               | 3%          |
| <b>Total</b>                                       | <b>30</b>                   | <b>100%</b> | <b>10</b>                       | <b>100%</b> | <b>30</b>                       | <b>100%</b> |

Fuente: recopilada por las autoras.

Figura 21: Establecimiento de los precios del producto de los pescadores. Municipio Sucre, Estado Sucre.

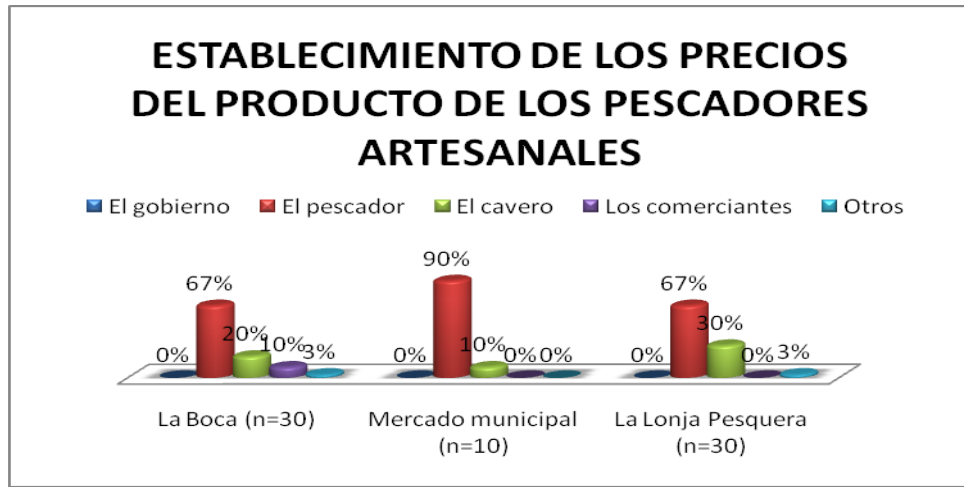

Los precios son manejados en la mayoría de los casos por el pescador (70%) y en algunas ocasiones por los caveros. Los pescadores colocan el precio del producto de manera que pueda existir una ganancia para su sustento diario.

En las tres zonas de estudio donde el pescador artesanal lleva su mercancía, el mayor beneficiado es el cavero (TABLA 16), quien compra su producción aprovechándose de la necesidad y urgencia del pescador el cual debe vender el producto muy por debajo de lo establecido ya que es un alimento muy perecedero dañándose con rapidez y facilidad sino se mantiene una manipulación adecuada. Según información de la Gobernación del estado Sucre (s/f), el estado cuenta aproximadamente con 3 904 embarcaciones para la pesca artesanal, sin embargo estos no poseen centros de acopio necesarios para el mejor estado del pescado y por ende, deben salir de su producto rápidamente.

En las tablas siguientes se hace referencia a la ayuda que reciben los pescadores de algunas entidades gubernamentales y la contribución del Proyecto de

Desarrollo Endógeno para la Repotenciación de la Flota Pesquera Artesanal de la ciudad de Cumaná, estado Sucre, Municipio Sucre.

TABLA 18. FRECUENCIAS ABSOLUTAS (FA) Y RELATIVAS (FR) SOBRE AYUDAS GUBERNAMENTALES AL PESCADOR ARTESANAL DEL MUNICIPIO SUCRE, ESTADO SUCRE 2007-2008.

| Ayudas gubernamentales | ZONAS DE PROCEDENCIA |      |                          |      |                          |      |
|------------------------|----------------------|------|--------------------------|------|--------------------------|------|
|                        | La Boca (n=30)       |      | Mercado municipal (n=10) |      | La Lonja Pesquera (n=30) |      |
|                        | Fa                   | fr   | fa                       | fr   | fa                       | Fr   |
| a. PDERFPA             | 10                   | 33%  | 1                        | 10%  | 8                        | 27%  |
| b. Otra                | 3                    | 10%  | -                        | -    | 2                        | 7%   |
| c. Ninguna             | 17                   | 57%  | 9                        | 90%  | 20                       | 66%  |
| Total                  | 30                   | 100% | 10                       | 100% | 30                       | 100% |

Fuente: recopilada por las autoras.

Figura 22. Ayudas gubernamentales a los pescadores. Municipio Sucre, Estado Sucre.

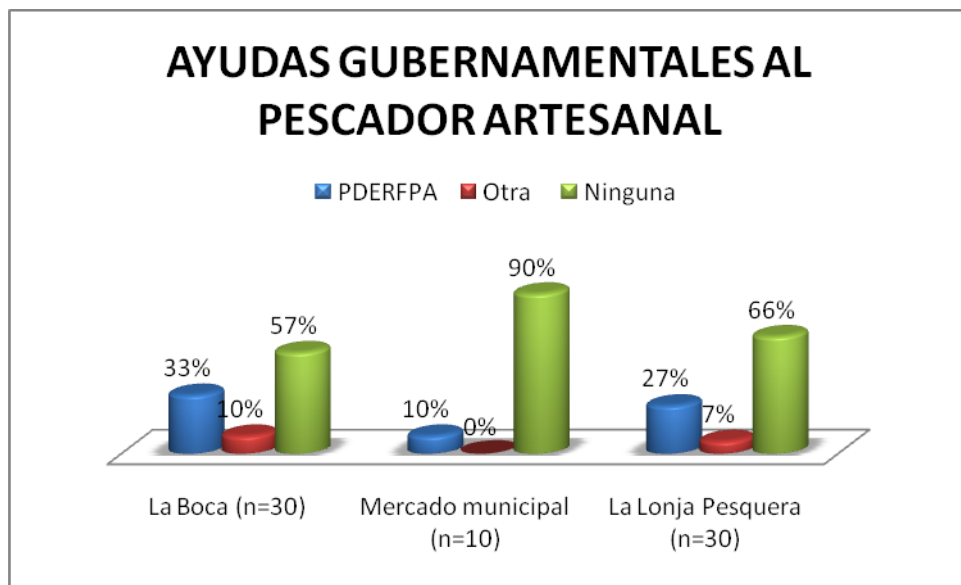

Los resultados indican que los pescadores que distribuyen en La Boca (33%) y en la Lonja Pesquera (27%) tienen créditos otorgados por el Proyecto de Desarrollo Endógeno para la Repotenciación de la Flota Pesquera Artesanal, no así los que distribuyen al Mercado Municipal, un porcentaje mínimo posee ayuda de otras instituciones y en la opción (c) revelaron no poseer ninguna ayuda gubernamental del estado Sucre. Los diferentes tipos de ayuda se observan en la tabla 19.

**TABLA 19. FRECUENCIAS ABSOLUTAS (FA) Y RELATIVAS (FR) SOBRE EL TIPO DE ASISTENCIA GUBERNAMENTAL QUE RECIBE EL PESCADOR ARTESANAL. MUNICIPIO SUCRE, ESTADO SUCRE 2007-2008.**

|                               | <b>ZONAS DE PROCEDENCIA</b> |            |                                 |            |                                 |            |
|-------------------------------|-----------------------------|------------|---------------------------------|------------|---------------------------------|------------|
|                               | <b>La Boca (n=30)</b>       |            | <b>Mercado municipal (n=10)</b> |            | <b>La Lonja Pesquera (n=30)</b> |            |
| <b>Tipo de asistencia</b>     | <b>Fa</b>                   | <b>Fr</b>  | <b>Fa</b>                       | <b>fr</b>  | <b>Fa</b>                       | <b>Fr</b>  |
| a. Asistencia técnica         | 3                           | 10%        | -                               | -          | -                               | -          |
| b. Taller de capacitación     | 4                           | 13%        | 1                               | 10%        | 4                               | 13%        |
| c. Donación de motores        | 5                           | 17%        | -                               | -          | 10                              | 33%        |
| d. Donación de embarcaciones  | 3                           | 10%        | 1                               | 10%        | 7                               | 23%        |
| e. Donación de artes de pesca | -                           | -          | -                               | -          | 3                               | 10%        |
| f. Seguridad social           | -                           | -          | 1                               | 10%        | 1                               | 3%         |
| g. Otros                      | -                           | -          | -                               | -          | 1                               | 3%         |
| <b>Total</b>                  | <b>15</b>                   | <b>50%</b> | <b>3</b>                        | <b>30%</b> | <b>26</b>                       | <b>85%</b> |

Fuente: recopilada por las autoras.

Figura 23. Asistencias gubernamentales a los pescadores. Municipio Sucre, Estado Sucre.

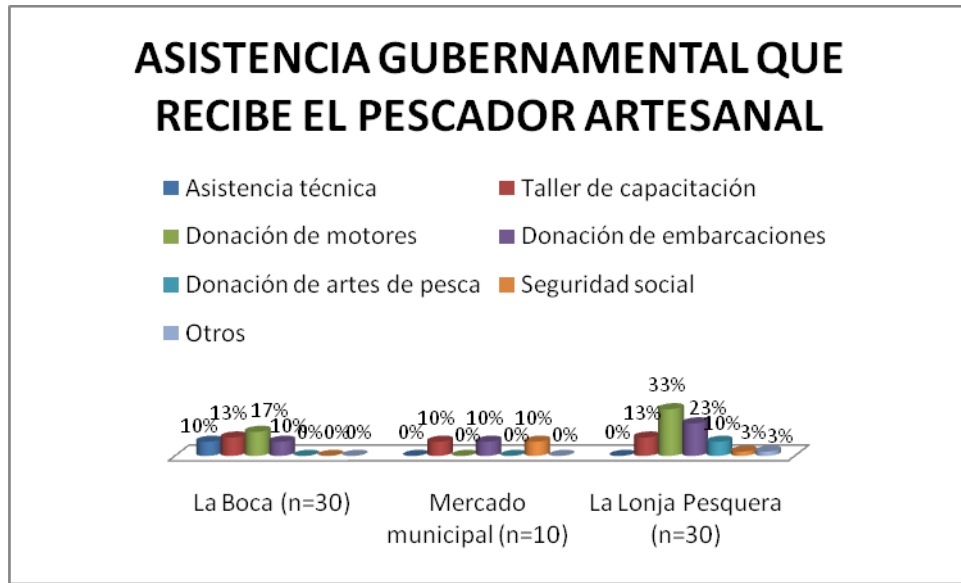

El tipo de asistencia más resaltante que se observa en la tabla es la donación de embarcaciones; también se puede notar que los talleres de capacitación necesarios para un mejor manejo de sus actividades e ingresos marcan solo un 9% en las tres zonas, dejando una carencia de habilidades en el resto de la población de estudio.

TABLA 20. FRECUENCIAS ABSOLUTAS (FA) Y RELATIVAS (FR) SOBRE EL TIPO DE TALLERES DE CAPACITACIÓN RECIBIDAS POR EL PESCADOR ARTESANAL. MUNICIPIO SUCRE, ESTADO SUCRE 2007-2008.

|                                | ZONAS DE PROCEDENCIA |    |                          |    |                          |    |
|--------------------------------|----------------------|----|--------------------------|----|--------------------------|----|
|                                | La Boca (n=30)       |    | Mercado municipal (n=10) |    | La Lonja Pesquera (n=30) |    |
| Tipo de taller de capacitación | Fa                   | fr | fa                       | fr | Fa                       | Fr |
|                                |                      |    |                          |    |                          |    |

|  |   |     |   |     |   |     |
|--|---|-----|---|-----|---|-----|
| a. Técnica pesquera y optimización de captura          | 3 | 10% | 1 | 10% | 3 | 10% |
| b. Diagnostico de cosecha                              | - | -   | 1 | 10% | - | -   |
| c. Desarrollo propio e integración comunitaria         | - | -   | 1 | 10% | 2 | 7%  |
| d. Cooperativismo                                      | 2 | 7%  | 1 | 10% | 3 | 10% |
| e. Conservación ambiental de las comunidades pesqueras | - | -   | 1 | 10% | - | -   |
| f. Introducción a la Micro empresa                     | - | -   | - | -   | - | -   |
| g. Introducción al mercado                             | - | -   | - | -   | - | -   |
| Total  | 5 | 17% | 5 | 50% | 8 | 27% |

Fuente: recopilada por las autoras.

Figura 24. Talleres de capacitación recibidas por el pescador. Municipio Sucre, Estado Sucre.

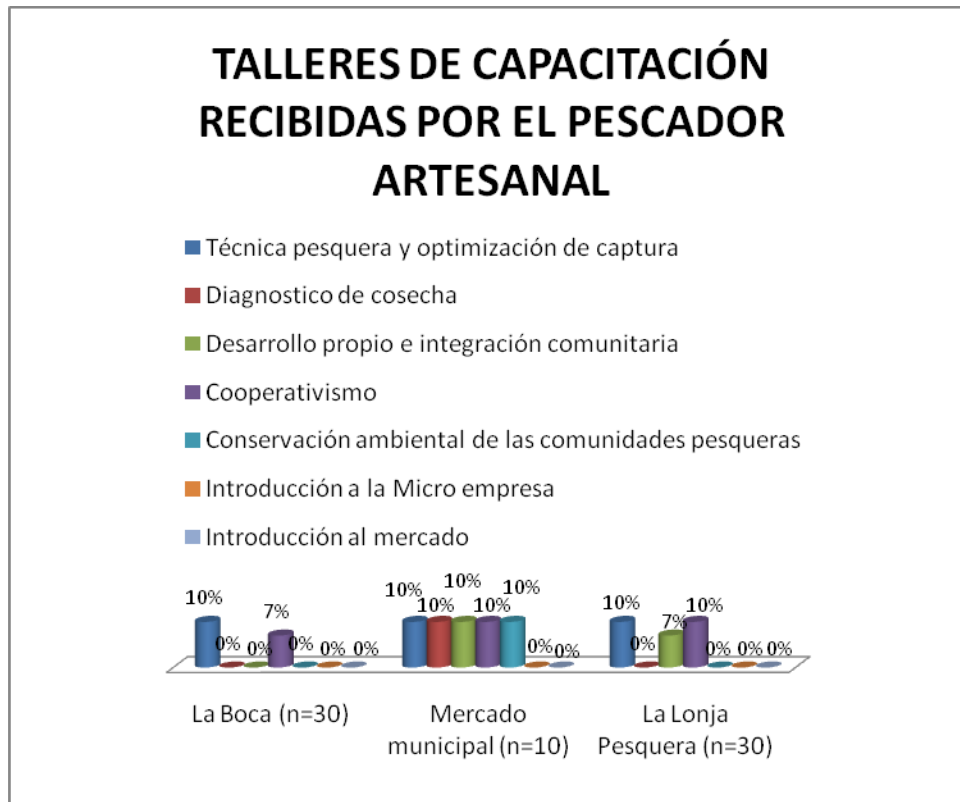

Los talleres de capacitación más asistidos por los pescadores artesanales son aquellos referidos a las técnicas pesqueras y a la optimización de captura (10%) y cooperativismo (más de un 7%).

Los pescadores deben contar con información necesaria para realizar las faenas del día y eso está dentro de los talleres de capacitación que deben manejar los entes gubernamentales para brindar un crecimiento socio-económico, ampliando la producción, el ingreso y el empleo. Sin embargo, se muestra que los pescadores no asisten a estos cursos, dejando un vacío en su formación, lo cual no es favorable para



sus actividades, es por esto que las instituciones deben hacer seguimiento e incentivar el proceso de organización del pensamiento, abrir campos a una imaginación creadora, para que sus formas de expresión personal y sus actividades laborales sean más claras y seguras, es decir, se debe fortalecer la vinculación entre la institución educativa y la pesca.

El Proyecto de Desarrollo Endógeno para la Repotenciación de la Flota Pesquera Artesanal, fue creado por la Alcaldía del Municipio Sucre con el fin de beneficiar a las diferentes comunidades pesqueras artesanales del Estado Sucre.

Para obtener los diferentes beneficios crediticios del proyecto se le solicitan al pescador artesanal los siguientes requisitos:

- Carta de exposición de motivo dirigida a la Administración del Proyecto.
- Planilla de solicitud de crédito.
- Copia de la Cedula de Identidad del beneficiario y/o socios, accionistas o miembros.
- Facturas preformas vigentes de equipos a adquirir.
- Cédula del Pescador.
- Carta Aval de la Asociación de Pescadores a la que pertenecen.

Estos datos son almacenados en la planilla de solicitud de crédito y analizados por el personal que labora en el Proyecto, posteriormente los créditos serán otorgados de acuerdo a las condiciones de solicitud y antigüedad de los mismos. Para el pago se estipulan 36 meses (3 años) de los cuales los primeros 3 meses son de gracia, dentro de este tiempo el proyecto actúa bajo una reserva de dominio a su favor, es decir, que

los pescadores artesanales no pueden disponer libremente del bien hasta la cancelación total de las cuotas sin intereses moratorios ni compensatorios, es un proyecto a corto plazo por cuanto fue definido tanto su monto como su tiempo (1 año) sin embargo se prolongó por un espacio de 3 años y medio ya que los recursos financieros fueron suspendidos en varias oportunidades.

Este proyecto tiene como objetivo general repotenciar la Flota Pesquera Artesanal del Municipio Sucre y sus específicos son: dotar de créditos con capital retornable a los pescadores artesanales del municipio, para la mejora de embarcaciones, motores y sus equipos de trabajo. También es importante mencionar, que además se otorga créditos para: botes, motores, plantas eléctricas, artes de pesca, entre otros; se presta asesoría técnica para la producción, distribución y comercialización del producto, generar la infraestructura necesaria para la instalación de los centros de acopio para la conservación del pescado, abaratar los precios al consumidor y crear un cuerpo de vigilancia policial Guardianes del Golfo, adscrita a la Policía Municipal.

Según información suministrada por empleados del proyecto: Lcda. Aura Verónica Reinales y Lcda. Carmen Hernández (Departamento Social), Abg. Alejandra Rojas (Departamento Legal) se encontró que se han efectuado entregas comunitarias de los bienes mencionados anteriormente, los cuales se mostraran a continuación:

- 63 Embarcaciones de fibra de vidrio.
- Numerosas embarcaciones de madera con un total de 220.
- Motores fuera de borda 650.

- Entregas de diferentes artes de pesca: redes, nylon, anzuelos, salvavidas, guayas, agujas, baterías, GPS, mecatres, garapiños, entre otros.

- 62 Plantas eléctricas.

Entre las reestructuraciones que se han efectuado se puede señalar: rehabilitación de muelles, centros de acopio, la construcción de la tienda del pescador artesanal en el Mercado Municipal de Cumaná, construcción de un parque infantil, casilla policial en Mochima; entre otros, representando un refuerzo para la superación del pescador artesanal. El Proyecto tuvo como iniciativa dotar a los pescadores, realmente hubo aportes de material de primera, pero según las encuestas realizadas se evidencia que los pescadores artesanales no disponen de una mejora en su calidad de vida, ya que sus viviendas no cuentan con un suficiente espacio para los que allí habitan, poseen un grado de instrucción muy bajo y no disponen de un salario adecuado, obviamente todo esto es motivo de una escasa calidad de vida.

TABLA 21. RESUMEN DE INDICADORES (VARIABLES) PESCADORES ARTESANALES SEGÚN ZONA DE PROCEDENCIA. MUNICIPIO SUCRE, ESTADO SUCRE 2007-2008.

| ZONA              | VARIABLES               |                             |                         |                            |                          |                                |
|-------------------|-------------------------|-----------------------------|-------------------------|----------------------------|--------------------------|--------------------------------|
|                   | Tenencia de la Vivienda | Nivel de Instrucción        | Ingreso Mensual         | Tenencia de la embarcación | Producción mensual en Kg | Compra de su producto          |
| La Boca           | Propia<br>50%           | Primaria Incompleta<br>37%  | 400 y 600 Bs.F.<br>33%  | Propia<br>57%              | 300 a 400Kg<br>36%       | Comerciantes<br>Locales<br>57% |
|                   |                         |                             | 600 y 800 Bs.F.<br>33%  |                            | 400 a 1000Kg<br>36%      |                                |
|                   |                         |                             |                         |                            |                          |                                |
| Mercado Municipal | Propia<br>80%           | Ninguno<br>30%              | 400 y 600 Bs.F.<br>50%  | Prestada<br>50%            | 200 a 300Kg<br>30%       | Cavero<br>70%                  |
|                   |                         | Primaria Incompleta<br>30%  | 800 y 1000 Bs.F.<br>50% |                            |                          |                                |
|                   |                         |                             |                         |                            |                          |                                |
| La Lonja          | Propia<br>50%           | Bachiller Incompleto<br>30% | 400 y 600 Bs.F.<br>43%  | Propia<br>53%              | 400 a 1000Kg<br>47%      | Cavero<br>70%                  |

Fuente: Datos recopilados por las autoras

Observando el cuadro, evidenciamos las diferencias entre las tres zonas de procedencia estudiadas, es decir, existen contradicciones entre las variables analizadas.

Podemos notar, que en la zona de la Boca, la mitad de la población cuenta con vivienda propia (50%), muchos de estos no han terminado la primaria, poseen embarcaciones propias y pescan desde 300 a 1000Kg mensuales, la mayoría vende su producto al mercado local y gana un salario muy variado que va de 400 a 800Bs.F.

Sin embargo, en el Mercado Municipal la mayoría de los pescadores artesanales (80%), posee vivienda propia y es la población con el grado de instrucción más bajo, su salario es más elevado a diferencia del trabajador de la boca, varía de 400 a 1000Bs.F. mensualmente. La embarcación que usa en la mayoría de los casos es prestada y produce menos kilogramos con respecto a los otros casos; la mayoría de su mercancía es vendida al caverro.

Cuando observamos los valores de la Lonja Pesquera notamos que el (50%) posee vivienda propia, esta información entra en relación con la zona de La Boca ya que tiene el mismo porcentaje en esta variable, de esta manera notamos que un alto porcentaje no goza de dicha condición, lo que muestra una gravedad debido a que muchos de ellos deben residenciarse en casas compartidas causando problemas de hacinamiento.

Esta zona ha logrado poseer un mejor nivel educativo en cuanto a las anteriores; su salario varía de 400 a 600Bs.F. (43%), notando así una menor entrada de dinero con respecto a los dos casos citados, por otra parte la mayoría de estos respondió que la tenencia de la embarcación que utilizan es propia. Su pesca en Kilogramos mensuales varía de 400 a 1000 y de igual manera un alto porcentaje (70%) vende su producto al caverro.

De lo expuesto, apreciamos que aún cuando las variables son diferentes, los resultados siguen mostrando: carencia de vivienda, Instrucción formal, ingresos y variación en kilogramos mensuales de la pesca obtenida; que no permiten una mejor situación socioeconómica, es decir que su nivel de vida sigue siendo precario.

## CONCLUSIÓN

El presente trabajo se realizó con la finalidad de crear resultados que respondan a la condición socio-económica de los pescadores artesanales que surten el Mercado Municipal, la zona de La Boca y la Lonja Pesquera de la ciudad de Cumaná y conocer los aportes y contribuciones que éstos han recibido del Proyecto de Desarrollo Endógeno para la Repotenciación de la Flota Pesquera Artesanal por parte de la Alcaldía del municipio Sucre. El desarrollo del trabajo permite formular las siguientes conclusiones:

- Se encontró que en la calidad y tenencia de las viviendas, no están dadas las condiciones para que el pescador artesanal viva cómodamente, debido a que no cuentan con un espacio adecuado, por este motivo se ve marcado un hacinamiento.
- El grado de instrucción de los pescadores artesanales es incompleto, lo que determina un conocimiento muy bajo, debido a esto se ven limitados al manejo de la actividad que realizan.
- En cuanto a su situación laboral se pudo notar que los pescadores no perciben un ingreso mensual fijo, este puede variar entre 400/1000Bs.F. (50%), es decir, que muchos de estos ni siquiera llegan a alcanzar el sueldo mínimo debido al alto costo de los servicios y de la cesta básica, también alegaron tener una entrada de dinero diaria, lo que no les permite una administración adecuada por no poseer ningún nivel educativo.
- Se encontró que el 37% de los pescadores artesanales son propietarios de los medios de trabajo, pero de igual manera una gran parte de estos no posee esta condición, la cual, es necesaria para un mayor ingreso económico.
- En lo que respecta a la producción e ingresos de los pescadores artesanales, se halló que sus márgenes de ganancia son escasos, aunque en las tablas se refleje que su producto es de domino independiente y que no tienen compromisos con la distribución del pescado, este es vendido en un 100% a los caveros con un mínimo de ganancia, siendo este el que

se ocupa de distribuirlos a las tres zonas de mayor venta en Cumaná, estado Sucre, como son: el Mercado Municipal, la zona de “la Boca” y la Lonja Pesquera, con un precio mucho más elevado.

- El Proyecto de Desarrollo Endógeno para la Repotenciación de la Flota Pesquera Artesanal, fue una alternativa de apoyo al desarrollo socioeconómico, que duro hasta enero del presente año, este permitió a través de otorgamientos crediticios que los pescadores artesanales logren ser propietarios de sus embarcaciones; sin embargo, a pesar de que muchos de los pescadores están beneficiados con este, no se nota una mejora en su calidad de vida, ya que no existe una asistencia continua a los cursos de capacitación, lo cual, hace notar un descuido por parte de las entidades responsables de otorgar, informar y capacitar al pescador.
- Se muestra que en las tres zonas de estudio existen diferencias entre las variables analizadas (tabla 21. Cuadro de resumen) a pesar de esto, no deja de existir carencia de vivienda, Instrucción formal, ingresos y variación en kilogramos mensuales de la pesca obtenida.



## **RECOMENDACIÓN**

Estas recomendaciones se encuentran dirigidas a todas las entidades gubernamentales que se ocupen de brindar apoyo a los pescadores artesanales.

- Facilitar continuamente al pescador artesanal asesoría personalizada sobre las asistencias técnicas y cursos de capacitación, con el objeto de lograr un mejor conocimiento a esta población para el buen manejo de recursos y así mejorar su capacidad económica financiera.
- Otorgar al pescador artesanal créditos para la construcción de viviendas, guarderías, maternales y preescolares, que sirvan de mejora para las comunidades pesqueras.
- Solicitar recursos para desarrollar centros de acopio para una mejor manipulación del producto.
- Incorporar a las instituciones públicas y privadas implementen políticas selectivas para el sector artesanal de acuerdo al área de venta.

## BIBLIOGRAFÍA

- Arias, F. (2006). *El Proyecto de Investigación, Introducción a la Metodología científica*. (5ª ed.). Caracas: Episteme.
- Blanco, A. (2000). *Formulación y evaluación de proyecto*, 4ta edición, España, Torán.
- Carvajal, I. 2002. *Estudio integral de los Circuitos Económicos del Recurso Sardina en el Área de confluencia Pesquera “Sur de la Isla de Margarita\_ Norte de la península de Araya” 1999-2000*. Trabajo de grado como Requisito para Optar al título de Magíster Scientiarum en Planificación del Desarrollo Regional; no publicado, Escuela de Ciencias Sociales, Universidad de Oriente, Cumaná.
- Cazares, L.; Christen, M.; Jaramillo, E.; Villaseñor L.; Zamudio L.; (2000), *Técnicas Actuales de Investigación Documental*, 3ra edición, México, Trillas.
- Da Silva, J. y Nordi, N. (2002) *Princias criterios utilizados por pescadores artesanais na taxonomia Folk dos peixes do estuário do Rio Mamanguape, Paraiba-Brasil*. Interciencia, 27(11), 607-612.
- Eslava, N. 2002. *Caracterización de las unidades de pesca artesanal del estado Nueva Esparta, Venezuela*. Trabajo de ascenso; no publicado, Escuela de Ciencias Sociales, Universidad de Oriente, Margarita.
- FAO, (2006). Informe de la consulta de expertos sobre los procesos de regulación del acceso a la pesca y la sostenibilidad de las pesquerías en pequeña escala en América Latina. Informe de Pesca N° 803. Lima.
- Hernández, R.; Fernández, C. y Batista, P. *Metodología de la investigación* (2º ed.). México: Mc Gracu hill.
- Hurtado, J. (2000) *Metodología de la investigación Holística*. Caracas: Fundación Sypal.
- Ley de Pesca y Acuicultura. (2003). *Gaceta oficial de la República Bolivariana de Venezuela*, 37.704, 04-06-2003.

- Monteverde, M. (2005). *Proyecto de Desarrollo Endógeno de las comunidades pesqueras a través de la Repotenciación de la Flota Pesquera Artesanal del Municipio Sucre del estado Sucre*. Proyecto no publicado; Alcaldía Bolivariana del Municipio Sucre, Cumaná.
- Novoa, D. (2000). *La pesca en el Golfo de Paria y Delta del Orinoco costero*. Caracas: Arte.
- Novoa, D. (2002). *Los recursos pesqueros del eje fluvial Orinoco-Apure: presente y futuro*. Caracas: editorial LIBRIS.
- Quintero M. y otros (2002) Los pescadores del Golfo de Cariaco. *Interciencia*, 27 (0006), 286-292.
- Sabino, C. (2004). *El Proceso de Investigación*. Caracas: Panapo.
- Tamayo, M. (2004). *El proceso de la investigación científica*. México: LIMOSA.
- Universidad de Oriente. (2005). Instructivo para la consignación y elaboración de proyectos y trabajo de grado, Cumaná: Subcomisión de Trabajo de Grado Departamento de Sociología.
- Yanes, L y Primera, Primera, C. (2006). Condiciones de trabajo y salud de los pescadores artesanales del Occidente de Venezuela. Trabajo de ascenso, no publicado, Escuela de Ciencias, Universidad de Oriente. Cumaná.

- Avilez, Ángel (2006). [Página web en línea]. Disponible en: <http://www.monografias.com/trabajos33/socio-economia-sucre/socio-economia-sucre.shtml>
- Congreso Internacional del CLAD sobre la Reforma del Estado y de la Administración Pública. (2003). [página web en línea] Disponible en: <http://www.clad.org.ve/fulltext/0047711.pdf>
- Definición.org [página web en línea]. Disponible en: <http://www.definicion.org/diagnostico-economico>
- Dell'ordine, J. (1997). [Página web en línea]. Disponible en: <http://www.monografias.com/trabajos7/poso/poso.shtml#poli>
- El Tiempo. (2007). [Página web en línea]. Disponible en: <http://www.eltiempo.com.ve/biblioteca/detalle.asp?id=5>
- Enciclopedia wikipedia. (2007). [Página web en línea]. Disponible en: <http://es.wikipedia.org/wiki/Pesca>.
- España, L. (s/f). *La política social de Venezuela: volver a lo básico*, [Documento en línea]. Disponible en: <http://www.eumed.net/oe-vess/lit/lpe.htm>
- FAO. (2001) Perfil de pesca y acuicultura por país. [Página web en línea]. Disponible en: [http://www.fao.org/fishery/countrysector/FI-CP\\_VE/es](http://www.fao.org/fishery/countrysector/FI-CP_VE/es)
- FAO. (2005) *Investigación Regional*. [Página web en línea]. Disponible en: <http://www.faocopemed.org/es/activ/research/artfsh.htm#definition>
- Gobernación del estado Sucre. (s/f) [Página web en línea]. Disponible en: <http://sucreorganiza-347.org/ve/instituto/socio-lpueb-.p>
- Hispanista (2007) [Página web en línea]. Disponible en: [http://estadosucre.galeon.com/productos901047.html.consulta 1-06](http://estadosucre.galeon.com/productos901047.html.consulta%201-06)
- Masó, A. (2007). *La pesca artesanal de Perú, un oficio en peligro de extinción*. [Documento en línea]. Disponible en: <http://www.univision.com/content/content.jhtml?chid=3&schid=181&secid=187&cid=1117551&pagenum=1>
- Ramos, A. y Gomés, R. (2006). [Documento en línea]. Disponible en: <http://www.eumed.net/cursecon/ecolat/mx/2006/rsgb-informal.htm>
- Regidor, H. (2005). *Poder de captura de pescadores artesanales en un río neotropical, el Bermejo (Noroeste de Argentina)*. [Documento en línea]. Disponible en: <http://www.revistaaquatic.com/aquatic/art.asp?t=p&c=190> (revisado el 24-03-2007).
- Sandoval, N. (2008). [Documento en línea]. Disponible en: <http://nuevaprensa.info/content/view/10429/2/>

- Wikipedia la enciclopedia libre. (2007). [Documento en línea]. Disponible en: [http://es.wikipedia.org/wiki/Desarrollo\\_end%C3%B3geno](http://es.wikipedia.org/wiki/Desarrollo_end%C3%B3geno)
- Ministerio de Comunicación e información. (2004). [Documento en línea]. Disponible en: <http://www.mct.gob.ve/Vistas/Frontend/documentos/Folleto%20Desarrollo%20Endogeno-1.pdf>

## **ANEXOS**

### **Sr. Pescador.**

Quienes suscriben Alejandra López, C.I.: 15 740 541 e Ysandra García, C.I.: 16 077 118, estamos realizando una tesis de grado sobre la situación socioeconómica del pescador artesanal de Cumaná, para lo cual necesitamos de su colaboración respondiendo el cuestionario anexo.

En el cuestionario encontrará una serie de preguntas que agradecemos responda con la mayor veracidad posible. Le garantizamos que sus respuestas sólo serán usadas como datos de una tesis de grado, por lo que son confidenciales. Por tanto al responder, no debe firmar el cuestionario.

Agradeciendo su colaboración

Atte.

---

Alejandra López

---

Ysandra García

## CUESTIONARIO

Instrucciones:

A continuación usted tiene una serie de preguntas con varias alternativas de respuestas. Marque con una equis (X), una y solo una de las opciones de respuestas que se le dan a continuación de cada pregunta.

**ZONA:** \_\_\_\_\_

### PREGUNTAS

### ALTERNATIVAS

1. ¿Cuál es la tenencia de su vivienda?

a. Propia \_\_\_\_\_

b. Alquilada \_\_\_\_\_

c. Donada \_\_\_\_\_

d. Invadida \_\_\_\_\_

e. Compartida \_\_\_\_\_

f. Otra \_\_\_\_\_

2. ¿Cuál es el tipo de vivienda que habita?

a. Casa \_\_\_\_\_

b. Casa cedida \_\_\_\_\_

c. Rancho \_\_\_\_\_

d. Quinta \_\_\_\_\_

e. Apartamento \_\_\_\_\_

f. Otro \_\_\_\_\_

3. ¿Marque en el cuadro, cuales ambientes

Posee su vivienda?

a. Sala \_\_\_\_\_

b. Comedor \_\_\_\_\_

c. Un baño \_\_\_\_\_

d. Dos baños \_\_\_\_\_

e. Cocina \_\_\_\_\_

f. Lavadero \_\_\_\_\_

g. Patio \_\_\_\_\_

4. ¿Cuántas habitaciones posee su vivienda?

a. Una \_\_\_\_\_

b. Dos \_\_\_\_\_

- |   |                         |       |
|---|-------------------------|-------|
|   | c. Tres                 | _____ |
|   | d. Cuatro               | _____ |
|   | e. Más                  | _____ |
| 5. ¿Cuál es el número habitantes de su vivienda?                        | a. 1 a 4                | _____ |
|   | b. 5 a 8                | _____ |
|   | c. 9 a 12               | _____ |
|   | d. 13 a 16              | _____ |
|   | e. 17 a más             | _____ |
| 6. ¿Cuáles servicios tiene su vivienda?<br>(marque todos los que tiene) | a. Electricidad         | _____ |
|   | b. Aguas blancas        | _____ |
|   | c. Teléfono             | _____ |
|   | d. Cloacas              | _____ |
|   | e. Gas                  | _____ |
|   | f. Aseo urbano          | _____ |
| 7. ¿Indique su máximo grado de instrucción?                             | a. Ninguno              | _____ |
|   | b. Primaria incompleta  | _____ |
|   | c. Primaria completa    | _____ |
|   | d. Bachiller incompleto | _____ |



e. Bachiller completo \_\_\_\_\_

f. Cursos técnicos \_\_\_\_\_

g. Otro \_\_\_\_\_

a. Diario \_\_\_\_\_

8. ¿Cuál es la frecuencia de si ingreso?

b. Semanal \_\_\_\_\_

c. Quincenal \_\_\_\_\_

d. Mensual \_\_\_\_\_

e. Eventual \_\_\_\_\_

f. Otro \_\_\_\_\_

9. ¿Cuál es el monto de su ingreso mensual?

a. Menos de 400 \_\_\_\_\_

(Expresado en Bs.F)

b. Entre 400 y 600 \_\_\_\_\_

c. Entre 600 y 800 \_\_\_\_\_

d. Entre 800 y 1000 \_\_\_\_\_

e. Entre 1000 y 2000 \_\_\_\_\_

f. Entre 2000 y mas \_\_\_\_\_

10. ¿Cuál es la tenencia de la embarcación

a. Propia \_\_\_\_\_

que usa comúnmente?

b. Alquilada \_\_\_\_\_

c. Cedida \_\_\_\_\_

d. Prestada \_\_\_\_\_

e. Otra \_\_\_\_\_

11. ¿Qué tipo de embarcación posee usted?

a. Peñero \_\_\_\_\_

b. Lancha \_\_\_\_\_

c. Otros \_\_\_\_\_

12. ¿Cuáles son sus formas de captura?

(marque todas las que utilice)

a. Cordel \_\_\_\_\_

b. Palangre \_\_\_\_\_

c. Nasa \_\_\_\_\_

d. Chinchorros \_\_\_\_\_

e. Otros \_\_\_\_\_

13. ¿Cuáles son las especies recogidas?

a. Mariscos \_\_\_\_\_

b. Sardinas \_\_\_\_\_

c. Bagres \_\_\_\_\_

d. Camarones \_\_\_\_\_

e. Carites \_\_\_\_\_

f. Jureles \_\_\_\_\_

g. Meros \_\_\_\_\_

- h. Catalanas \_\_\_\_\_
- i. Peces pequeños \_\_\_\_\_
14. ¿A cuál de las siguientes entidades le tiene usted comprometida su producción?
- a. Entidad publica \_\_\_\_\_
- b. Entidad privada \_\_\_\_\_
- c. Independiente \_\_\_\_\_
15. ¿Cuál es la producción mensual en Kilogramos que usted obtiene?
- a. 200 a 300Kg/mes \_\_\_\_\_
- b. 300 a 400Kg/mes \_\_\_\_\_
- c. 400 a 1000Kg/mes \_\_\_\_\_
- d. 1000 a 1500Kg/mes \_\_\_\_\_
- e. 1500Kg/mes y más \_\_\_\_\_
16. ¿En que zona distribuye el producto?
- a. Mercado municipal \_\_\_\_\_
- b. La Lonja Pesquera \_\_\_\_\_
- c. La Boca \_\_\_\_\_
17. ¿Quién compra su producto?
- a. Caveros \_\_\_\_\_
- b. Comerciantes locales \_\_\_\_\_
- c. Detallistas \_\_\_\_\_
- d. Consumidores \_\_\_\_\_

- |  |                                |       |
|--|--------------------------------|-------|
|  | e. Cooperativas                | _____ |
|  | f. Dos o más de los anteriores | _____ |
|  | g. Otros                       | _____ |
| 18. ¿Quién establece los precios del producto?                                       | a. El gobierno                 | _____ |
|  | b. El pescador                 | _____ |
|  | c. El cavero                   | _____ |
|  | d. Los comerciantes            | _____ |
| 19. ¿De cual entidad gubernamental esta recibiendo ayuda para su actividad pesquera? | a. PDERFPA                     | _____ |
|  | b. Otra                        | _____ |
|  | c. Ninguna                     | _____ |
| 20. ¿Qué tipo de asistencia tiene?   | a. Asistencia técnica          | _____ |
|  | b. Taller de capacitación      | _____ |
|  | c. Donación de motores         | _____ |
|  | d. Donación de embarcaciones   | _____ |
|  | e. Donación de artes de pesca  | _____ |
|  | f. Seguridad social            | _____ |

g. Otros \_\_\_\_\_

21. ¿Qué tipo de taller de capacitación recibe usted?

a. Técnica pesquera y optimización de captura \_\_\_\_\_

b. Diagnostico de cosecha \_\_\_\_\_

c. Desarrollo propio e Integración comunitaria \_\_\_\_\_

d. Cooperativismo \_\_\_\_\_

e. Conservación ambiental de las comunidades pesqueras \_\_\_\_\_

f. Introducción a la Micro Empresa \_\_\_\_\_

g. Introducción al mercado \_\_\_\_\_

# **Hoja de Metadatos**

## Hoja de Metadatos para Tesis y Trabajos de Ascenso – 1/5

|                  |  |
|------------------|--|
| <b>Título</b>    | El Pescador Artesanal y el Proyecto de Desarrollo Endógeno para la Repotenciación de la Flota Pesquera Artesanal Cumaná, Municipio Sucre. Periodo 2007-2008. |
| <b>Subtítulo</b> |  |

Autor(es)

| <b>Apellidos y Nombres</b>      | <b>Código CVLAC / e-mail</b> |                           |
|---------------------------------|------------------------------|---------------------------|
| García Bello, Ysandra Del Valle | <b>CVLAC</b>                 | 16077118                  |
|                                 | <b>e-mail</b>                | ysandragarcia@hotmail.com |
|                                 | <b>e-mail</b>                |                           |
| López Blanco, Alejandra         | <b>CVLAC</b>                 | 15740541                  |
|                                 | <b>e-mail</b>                | aleurbe@hotmail.com       |
|                                 | <b>e-mail</b>                |                           |
|                                 | <b>CVLAC</b>                 |                           |
|                                 | <b>e-mail</b>                |                           |
|                                 | <b>e-mail</b>                |                           |
|                                 | <b>CVLAC</b>                 |                           |
|                                 | <b>e-mail</b>                |                           |
|                                 | <b>e-mail</b>                |                           |

Palabras o frases claves:

|  |
|--|
| Pescador Artesanal, Economía y Desarrollo Endógeno |
|  |
|  |
|  |
|  |
|  |
|  |
|  |
|  |
|  |

## Hoja de Metadatos para Tesis y Trabajos de Ascenso – 2/5

Líneas y sublíneas de investigación:

| Área              | Subárea    |
|-------------------|------------|
| Ciencias Sociales | Sociología |
|                   |            |
|                   |            |
|                   |            |
|                   |            |
|                   |            |
|                   |            |
|                   |            |
|                   |            |
|                   |            |
|                   |            |
|                   |            |
|                   |            |
|                   |            |
|                   |            |
|                   |            |
|                   |            |
|                   |            |
|                   |            |
|                   |            |
|                   |            |
|                   |            |
|                   |            |
|                   |            |
|                   |            |
|                   |            |
|                   |            |

Resumen (abstract):

La pesca es una actividad a nivel mundial, la cual se encuentra dividida en: industrial y artesanal. En Venezuela la pesquería mantiene escasos sus procesos de explotación, presentando una situación comercial inestable. En el caso de Cumaná no se conocen estudios actualizados sobre dicho escenario, por lo que se permitió indagar las condiciones socioeconómicas de los pescadores artesanales y los beneficios del Proyecto de Desarrollo Endógeno para la Repotenciación de la Flota Pesquera Artesanal. La metodología que se utilizó fue cuantitativa, nivel descriptivo, con un diseño investigativo de campo, la muestra se escogió de forma intencional con un total de 70 pescadores y una encuesta que se realizó a través de un cuestionario como instrumento para la recolección de datos. Entre los resultados se encuentra que más de un 60% vive en casas y no cuenta con espacio suficiente, produciéndose un hacinamiento, su grado de instrucción es incompleto, su ingreso no alcanza para cubrir sus necesidades básicas y solo un 13% recibe talleres de capacitación. Entre las conclusiones de esta investigación se encontró que los pescadores artesanales mantienen una situación crítica que se ve reflejada en su calidad de vida a pesar de contar con la ayuda del PDERFPA.



# Hoja de Metadatos para Tesis y Trabajos de Ascenso – 3/5

Contribuidores:

| Apellidos y Nombres  | ROL / Código CVLAC / e-mail |  |
|----------------------|-----------------------------|--|
| Mago, Evelin         | ROL                         | CA <input type="checkbox"/> AS <input checked="" type="checkbox"/> TU <input type="checkbox"/> JU <input type="checkbox"/> |
|                      | CVLAC                       | 9978432  |
|                      | e-mail                      | evelinmap@cantvnet   |
|                      | e-mail                      |  |
| Martínez, Dianora    | ROL                         | CA <input type="checkbox"/> AS <input type="checkbox"/> TU <input type="checkbox"/> JU <input checked="" type="checkbox"/> |
|                      | CVLAC                       | 3954798  |
|                      | e-mail                      | dmvr53@hotmail.com   |
|                      | e-mail                      |  |
| Ramirez, Guillermina | ROL                         | CA <input type="checkbox"/> AS <input type="checkbox"/> TU <input type="checkbox"/> JU <input checked="" type="checkbox"/> |
|                      | CVLAC                       | guillermina.ramirez@gmail.com  |
|                      | e-mail                      |  |
|                      | e-mail                      |  |
|                      | ROL                         | CA <input type="checkbox"/> AS <input type="checkbox"/> TU <input type="checkbox"/> JU <input type="checkbox"/>            |
|                      | CVLAC                       |  |
|                      | e-mail                      |  |
|                      | e-mail                      |  |

Fecha de discusión y aprobación:

| Año | Mes | Día |
|-----|-----|-----|
| 23  | 04  | 09  |

Lenguaje: Español \_\_\_\_\_

# Hoja de Metadatos para Tesis y Trabajos de Ascenso – 4/5

Archivo(s):

| Nombre de archivo | Tipo MIME                 |
|-------------------|---------------------------|
| TESIS_AY_doc      | Aplicación/Microsoft Word |
|                   |                           |
|                   |                           |
|                   |                           |
|                   |                           |
|                   |                           |

Alcance:

Espacial: \_\_\_\_\_ (Opcional)

**Temporal:** \_\_\_\_\_ (Opcional)

Título o Grado asociado con el trabajo: Sociología

\_\_\_\_\_

Nivel Asociado con el Trabajo: Licenciatura

\_\_\_\_\_

Área de Estudio:

Sociología

\_\_\_\_\_

Institución(es) que garantiza(n) el Título o grado:

Universidad de Oriente, Núcleo de Sucre.

\_\_\_\_\_

# Hoja de Metadatos para Tesis y Trabajos de Ascenso – 5/5

## Derechos:

Las autoras: Alejandra López, Titular de la C.I: 15740541 e Xsandra García, Titular de la C.I: 16077118 permiten que este documento pueda ser revisado por cualquier persona que esté interesada en realizar investigaciones sobre el sector pesquero artesanal.

García Xsandra

**AUTOR 1**

Alejandra López

**AUTOR 2**

**AUTOR 3**

[Signature]

**TUTOR**

[Signature]

**JURADO 1**

[Signature]

**JURADO 2**

**POR LA SUBCOMISION DE TESIS:**

[Signature]

